

Дверные пеналы

(для стен толщиной 125 – 150мм)

Версия от 01.11.18



Содержание:

1. Описание системы	3
2. Конструкция и материалы	5
3. Виды пеналов	6
4. Типы фальшстен / ниш	8
5. Комплектация механизма	9
6. Рекомендации по монтажу	17
7. Эксплуатация	25

Описание системы

В последнее время экономить внутреннее пространство квартир и домов стало возможным при помощи установки раздвижных дверных конструкций, вместо традиционных распашных. Одной из разновидностей их является дверь-пенал. Эта дверная система устроена так, что створка, открываясь, целиком задвигается в смонтированный в стене пенал. Вследствие этого дверь практически не занимает место и не мешает размещению разной мебели на этих квадратных метрах. При закрытии дверь выполняет свою изначальную функцию, то есть закрывает проем, и наряду с этим решает задачу формирования нового пространства с уникальным интерьером.

Дверь - пенал является раздвижной конструкцией, которая скрывается за стеной. Стена состоит из оцинкованных уголков и ГВЛ (ГКЛ), которую легко смонтирует любая строительная бригада по размерам, указанным в данном описании. Данная система скрывает практически все полотно двери, благодаря чему дверь не распаивается, как обычно.

Дверь - пенал не только этим отличается от иных вариантов, у нее много других достоинств:

- значительная экономия полезного пространства – для ее закрывания не нужно место. Зона, которую занимала распашная дверь, раньше считалась мертвой, теперь дверь отъезжает в сторону и в том месте, которое она экономит, теперь можно даже поставить мебель или использовать по-другому, этому ничего не помешает;
- монтаж конструкции не предполагает установку дверного порога;
- безопасность использования – не надо бояться удариться об открытую дверь, как при использовании распашной системы;

- хорошая фиксация в проеме – от сквозняка она не захлопнется, можно оставить в приоткрытом положении;
- несложное обслуживание – простота монтажа и демонтажа направляющих позволяет без затруднений производить ремонта и замену;
- бесшумное функционирование;
- возможно автоматическое открывание двери;
- несложный монтаж с условием выполнения требований для установки данной системы;
- разнообразие декора полотен, богатый ассортимент аксессуаров;
- стильный дизайн;
- большой срок эксплуатации, если все условия по качеству материалов и монтажа выполнены;
- оригинальность: дверь-пенал является оригинальной новинкой, которая сможет всех удивить.

Минусы дверей - пеналов:

- низкая звукоизоляция и теплоизоляция всей конструкции;
- работы по монтажу без специальных знаний и опыта сложно выполнить самостоятельно, лучше обратиться к профессионалам;
- более дорогая установка, если сравнивать установку стандартной двери, самостоятельный монтаж позволит сэкономить;
- скапливается пыль, которую можно удалить пылесосом;
- изнашивание роликов, но спустя время их можно заменить.

Конструкция и материалы

При использовании дверей пеналов Терем применяется раздвижная система закрытого типа. Ее устанавливают внутри фальшстены в процессе ее возведения. Дверь-пенал Терем **не комплектуется** готовой кассетой-пеналом, ее придется изготовить самостоятельно по рекомендуемым размерам. Конструкция пенала (стены) изготавливается из оцинкованных уголков и ГВЛ (ГКЛ) или прочих материалов (брус, фанера, МДФ и т.д.). Основное предназначение данной стены – скрыть полотно в открытом состоянии. Стены зашиваются только после того, как установлены, закреплены и отрегулированы направляющие треки и механизмы.

После того, как пенал (стена) установлен и мы убедились, что дверь в нем умещается и перемещается без замечаний, можно начать работы по отделке и маскировке этой конструкции, чтобы ее совсем не было видно.

Это можно осуществить разными способами:

- гипсокартоном;
- фанерой;
- штукатуркой;
- другим способом или материалом.

Ремонт производить без установленного полотна и погонажных изделий (они устанавливаются после ремонтно-монтажных работ). Финишная отделка полностью скрывает пенал, что можно выполнить как обоями, так и плиткой или каким-то другим способом. Все будет зависеть от преобладающего стиля в доме.

Виды пеналов

Двери - пеналы разделяются на два основных вида.

Одностворчатые

Такая система применяется при условии небольшого проема, если его ширина не более одного метра.



Двустворчатые

Если дверной проем широкий – более одного метра, необходимо оборудование двустворчатой конструкции. Эта конструкция характерна установкой двойной стены: то есть для каждой створки монтируется отдельная. А соединяет их между собой одна направляющая.



Типы фальшстен

Конструкции фальшстены/ниши для размещения полотна двери может иметь различия в зависимости от конструктивных особенностей стены, куда будет задвигаться дверь. Здесь два принципиально разных варианта: это несущая стена дома или же стена, которая не является несущей.

Несущая

Именно на такой стене держится каркас здания. Поэтому нарушение данной конструкции может привести к катастрофе. К такой стене нишу просто достраивают, выполняя каркас из металла или дерева. Затем эту конструкцию необходимо закрыть гипсокартоном с последующей отделкой любым способом для маскировки. Это могут быть обои, краска или другой вид отделки.

Перегородка

Не несущая стена подлежит демонтажу. Проще говоря, ее необходимо просто разрушить, а на ее месте возвести перегородку со встроенной нишей по размерам, указанной в данной методике. Эта конструкция носит название фальшстена, в нее и будет в дальнейшем заезжать дверь. Такой прием дает возможность оставить прежнюю толщину стены, что позволяет сохранить максимальное количество полезных квадратных метров в пространстве комнаты.

Комплектация механизма

Пенал для одностворчатой двери высотой до 2300мм

Что входит в базовый комплект:

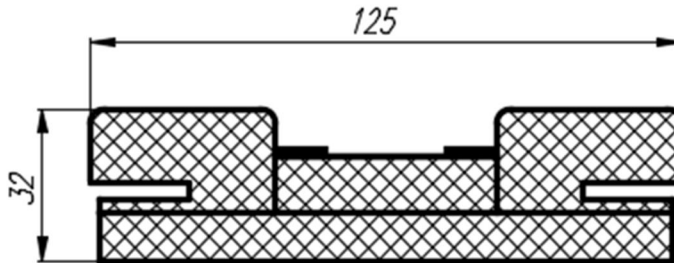
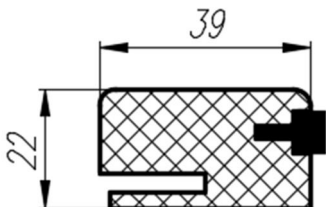
Наименование	Кол-во	Примечание:
Коробка пенал	1 шт.	Самоклеющиеся щеточные уплотнители установлены на изделие. Длина изделия 2400-20
		
Декоративная планка пенала	3 шт.	Щеточные уплотнители установлены в паз изделия. Длина изделия 2400-20
		

Брус «Сосна» 2150x40x28	3шт.	
Верхний одинарный трек Bueno Ruote 22.1024.01/G	1шт.	Длина 2м
Комплект фурнитуры Bueno Ruote K22.0006.03	1к-т	
Уголок мебельный оцинкованный 30x30x30	20шт.	
Саморез 3,5x16	80шт.	
Саморез 4,2x75	20шт.	

Что необходимо заказать дополнительно:

Лицевой погонаж (телескопические наличники; шашки и т.д.)	5шт.	Использовать только телескопический лицевой погонаж. Длина изделия 2400-20
---	------	---

!!! При необходимости можно заказать комплект фурнитуры с доводчиком K56.0006.69, для двери шириной от 580мм (вместо K22.0006.03 – который не имеет доводчиков) + **4000 рублей** к стоимости к-та

!!! Врезная ручка в комплект не входит и приобретается клиентом самостоятельно.

Пенал для одностворчатой двери высотой от 2300мм до 2750мм

Что входит в базовый комплект:

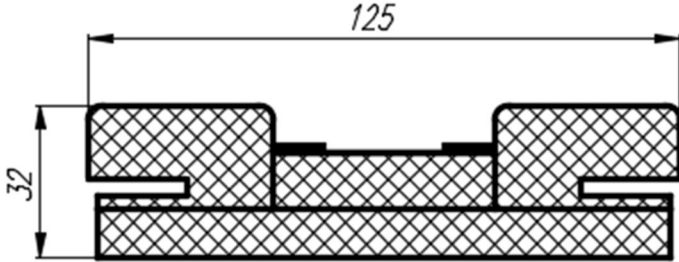
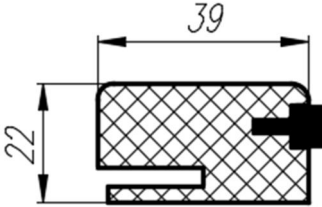
Наименование	Кол-во	Примечание:
Коробка пенал	1 шт.	<p>Самоклеющиеся щеточные уплотнители установлены на изделие. Длина изделия 2790-20</p>
		
Декоративная планка пенала	3 шт.	<p>Щеточные уплотнители установлены в паз изделия. Длина изделия 2400-20 – 1 шт. Длина изделия 2790-20 – 2 шт.</p>
		
Брус «Сосна» 2150x40x28	3 шт.	

Верхний одинарный трек Bueno Ruote 22.1024.01/G	1 шт.	Длина 2м
Комплект фурнитуры Bueno Ruote K22.0006.03	1 к-т	
Уголок мебельный оцинкованный 30x30x30	20шт.	
Саморез 3,5x16	80шт.	
Саморез 4,2x75	20шт.	

Что необходимо заказать дополнительно:

Лицевой погонаж (телескопические наличники; шашки и т.д.)	5шт.	Использовать только телескопический лицевой погонаж. Для полотен высотой 2700 и более использовать шашки. Длина изделия 2400-20 – 1шт. Длина изделия 2790-20 – 4шт.
---	------	---

!!! При необходимости можно заказать комплект фурнитуры с доводчиком K56.0006.69, для двери шириной от 580мм (вместо K22.0006.03 – который не имеет доводчиков) + **4000 рублей** к стоимости к-та

!!! Врезная ручка в комплект не входит и приобретается клиентом самостоятельно.

Пенал для двухстворчатых дверей высотой до 2300мм

Что входит в базовый комплект:

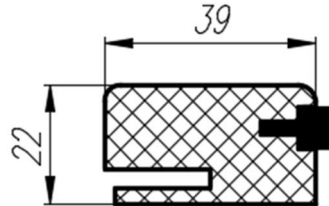
Наименование	Кол-во	Примечание:
Декоративная планка пенала	6шт.	Щеточные уплотнители установлены в паз изделия. Длина изделия 2400-20
		
Брус «Сосна» 2150x40x28	6шт.	
Верхний одинарный трек Bueno Ruote 22.1024.01/G	2шт.	Длина 2м
Комплект фурнитуры Bueno Ruote K22.0006.03	2к-та	
Уголок мебельный оцинкованный 30x30x30	40шт.	
Саморез 3,5x16	160шт.	
Саморез 4,2x75	40шт.	

Что необходимо заказать дополнительно:

Лицевой погонаж (телескопические наличники; шашки и т.д.)	бшт.	Использовать только телескопический лицевой погонаж. Длина изделия 2400-20
---	------	---

!!! При необходимости можно заказать комплект фурнитуры с доводчиком K56.0006.69, для двери шириной от 580мм (вместо K22.0006.03 – который не имеет доводчиков) + **8000 рублей** к стоимости к-та

!!! Врезная ручка в комплект не входит и приобретается клиентом самостоятельно.

Пенал для двухстворчатых дверей высотой от 2300мм до 2750мм

Что входит в базовый комплект:

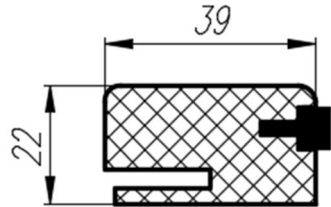
Наименование	Кол-во	Примечание:
Декоративная планка пенала	6шт.	Щеточные уплотнители установлены в паз изделия. Длина изделия 2400-20 – 2шт. Длина изделия 2790-20 – 4шт.
		
Брус «Сосна» 2150x40x28	6шт.	
Верхний одинарный трек Vueno Ruote 22.1024.01/G	2шт.	Длина 2м
Комплект фурнитуры Vueno Ruote K22.0006.03	2к-та	
Уголок мебельный оцинкованный 30x30x30	40шт.	
Саморез 3,5x16	160шт.	
Саморез 4,2x75	40шт.	

Что необходимо заказать дополнительно:

<p>Лицевой погонаж (телескопические наличники; шашки и т.д.)</p>	<p>бшт.</p>	<p>Использовать только телескопический лицевой погонаж. Для полотен высотой 2700 и более использовать шашки. Длина изделия 2400-20 – 2шт. Длина изделия 2790-20 – 4шт.</p>
--	-------------	--

!!! При необходимости можно заказать комплект фурнитуры с доводчиком K56.0006.69, для двери шириной от 580мм (вместо K22.0006.03 – который не имеет доводчиков) + **8000 рублей** к стоимости к-та

!!! Врезная ручка в комплект не входит и приобретается клиентом самостоятельно.

Рекомендации по монтажу

1. Подготовить проем под монтаж фальшпанелей.



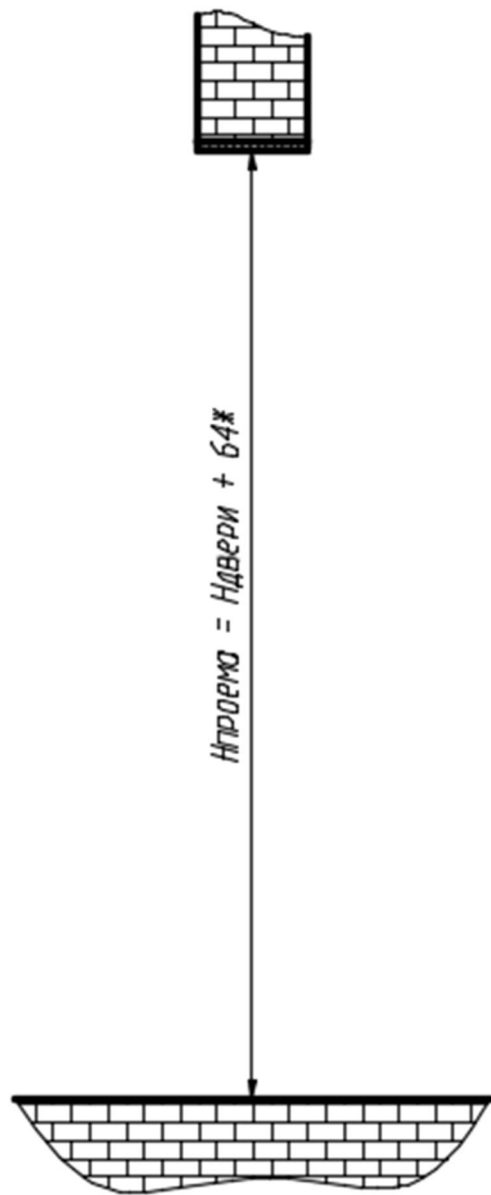

2. Произвести монтаж фальшпанелей. Рекомендуется использовать оцинкованные уголки, ГВЛ (ГКЛ) или прочих материалов (брус, фанера, МДФ и т.д.). Одну из стен монтировать после установки и регулировки трека.

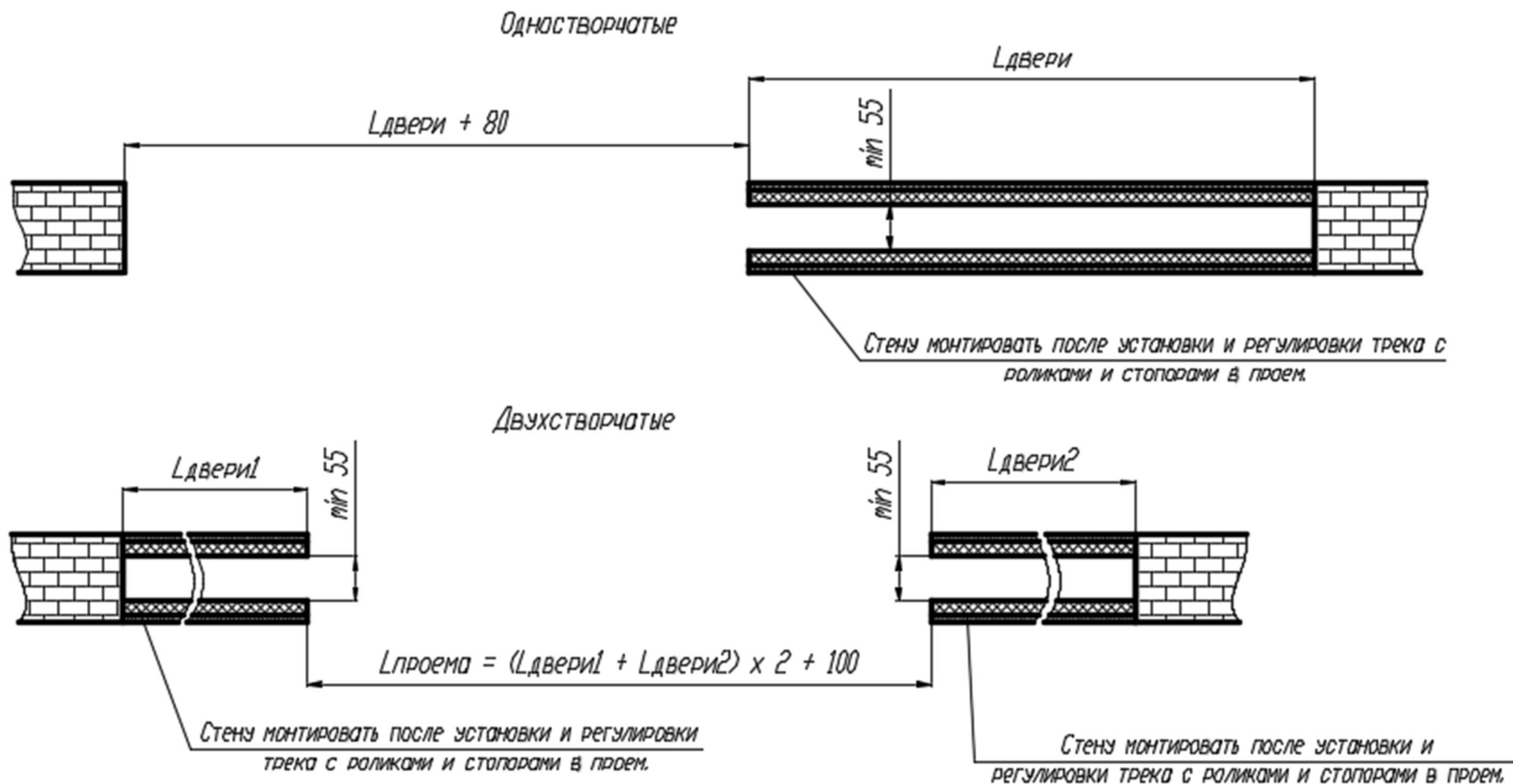

3. Пилить верхний трек в размер Lпроема.
4. Установить каретки с роликами и стопора кареток в верхний трек.
5. Закрепить верхний трек по центру проема.
6. Пробить сквозной паз в нижнем торце полотна под направляющую. Произвести фрезеровку колодцев под ручки. Установить ручки.
7. Установить / подвесить полотно на треке. Закрепить полотно, отрегулировать стопора. Установить нижнюю направляющую. При необходимости произвести регулировку плавности хода. Убедиться, что полотно установлено по центру проема (равномерные зазоры).
!!!Данный этап является наиболее ответственным и от правильности его исполнения зависит вся дальнейшая работа. Если не проверить на 100% правильность установки, то существует вероятность того, что после установки полотна и погонажных изделий, полотно в проеме будет двигаться неправильно (задевать за стены, неправильно останавливаться и т.д.) и придется снова разбирать стену и производить повторную финишную отделку стен.
8. Снять полотно с трека. Уложить в подстопное место.
9. Установить вторую из стен, которая не была установлена в п.2.
10. Произвести отделку фальшстен (шпатлевать, оклеить обои и т.д.).
11. Установить полотно в проем. Передвинуть полотно в фальшстену, чтобы не мешало работе по обрамлению проема.

12. Пилить коробку пенал по 45градусов. Установить коробку на стену при помощи монтажной пены.
Допускается скрытый монтаж через уплотнитель при помощи саморезов. **Данный пункт только для одностворчатых пеналов.**

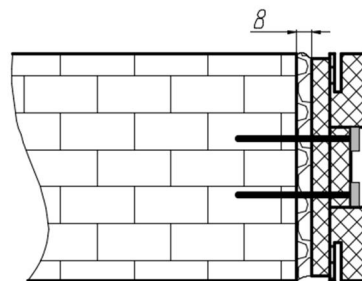

13. Установить брус 40x38 в дверной проем. Закрепить к фальшстене при помощи саморезов 4,2x60.

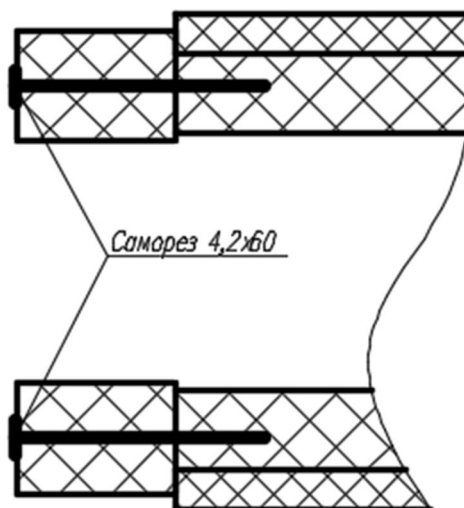

14. Пилить декоративные планки пенала в размер проема. Установить на них уголки 30x30x30x1,8 при помощи саморезов 3,5x16.



15. Установить планки в проем. Закрепить к брусу 40x38 при помощи саморезов 3,5x16.

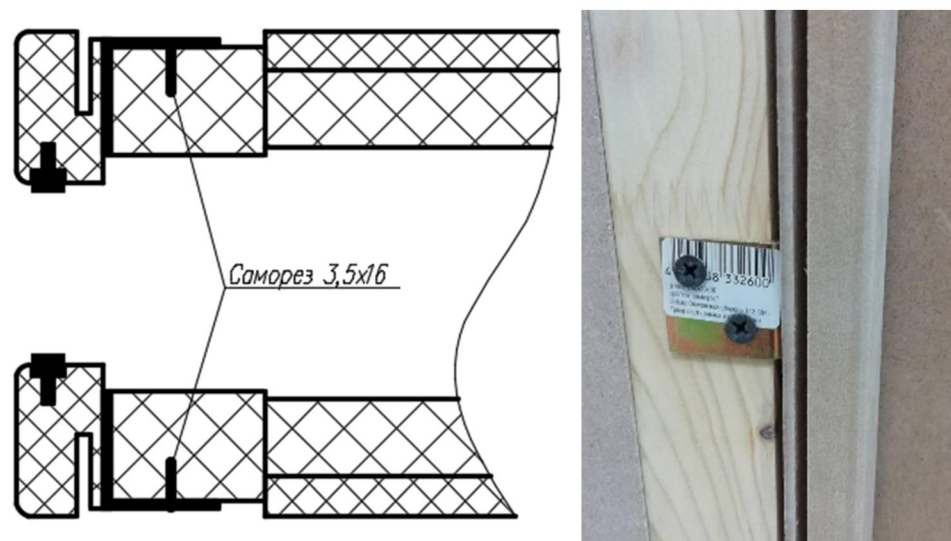

16. Установить наличники в пазы планок. Наличник 16мм по бокам, 10мм наверх.

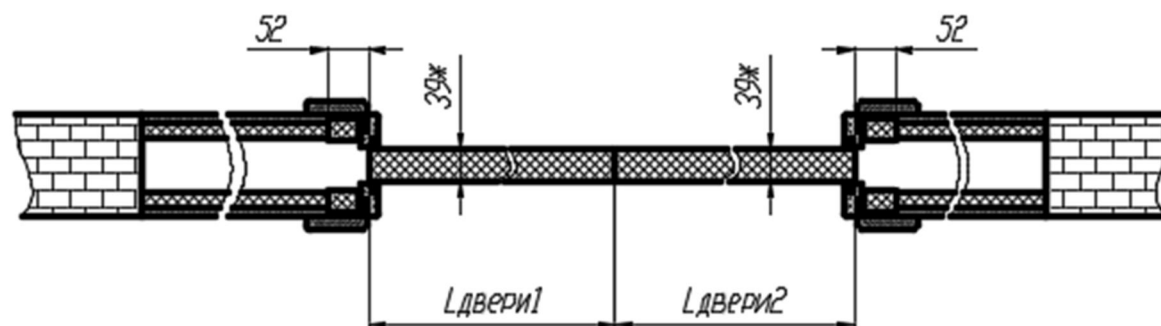
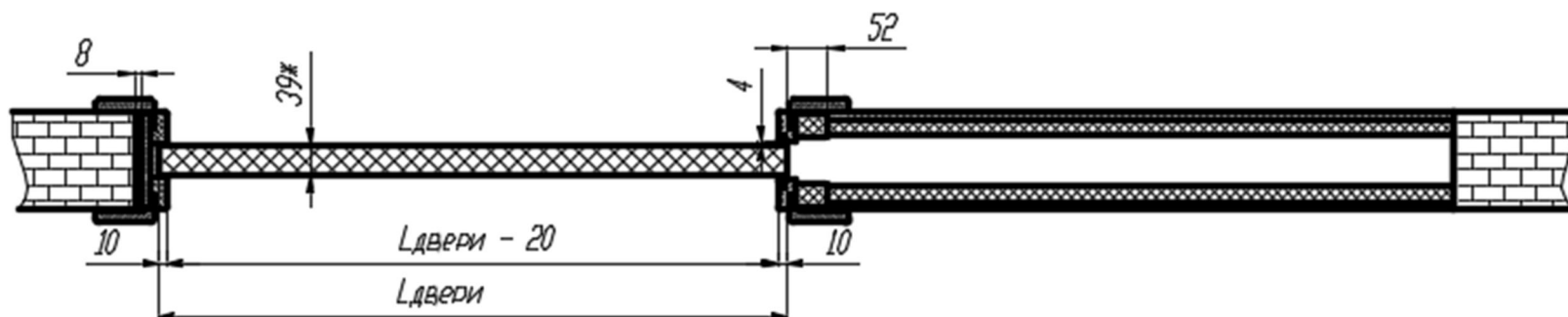

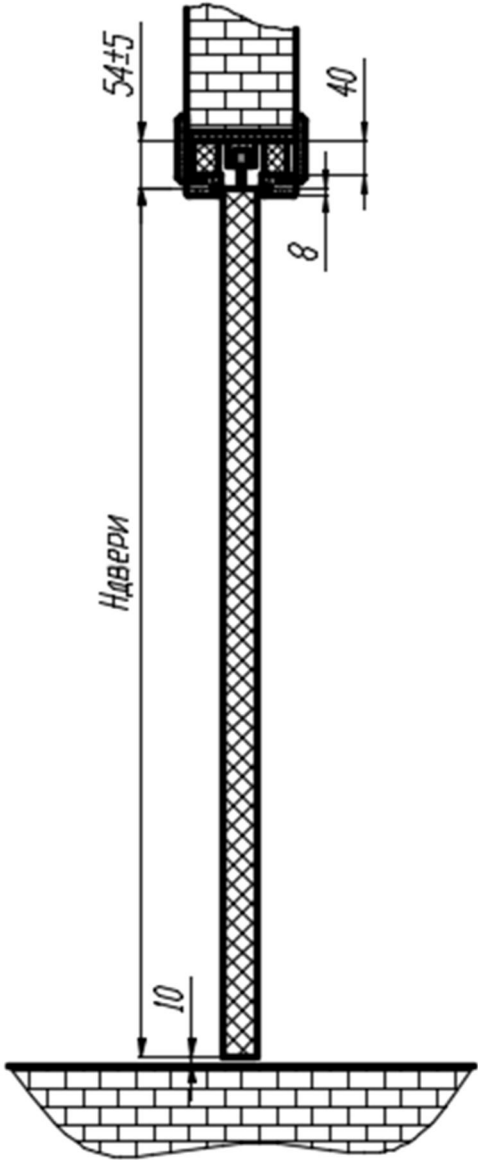

Эксплуатация

Межкомнатные пенальные системы смогут работать успешно и правильно, если стена, на которой крепится вся конструкция, является достаточно ровной. Если же она таковой не является, поверхность ее имеет выпуклости, трещины и другие неровности, необходимо ее выровнять. Только после этого пенал можно будет установить. Данную систему лучше воздвигать при помощи профессионалов. Так конструкция не сломается и не даст сбой в ближайшее время от непрофессиональных действий при монтаже.