



---

ТЕТРАДЬ ПРОДАВЦА | Часть 3

---

## ПОГОНАЖНЫЕ ИЗДЕЛИЯ

## ВИДЫ ПОГОНАЖНЫХ ИЗДЕЛИЙ:

КОРОБ: L, Q, M, AL, барный

НАЛИЧНИКИ: L, Q, M

РАСШИРИТЕЛИ: L, Q, M

ПЛИНТУСА: классический, плоский, Модерн, Arno, Step

СТЫКОВОЧНЫЕ ЭЛЕМЕНТЫ

КОЛОННЫ И КАРНИЗЫ

## СИСТЕМЫ КОРОБОВ

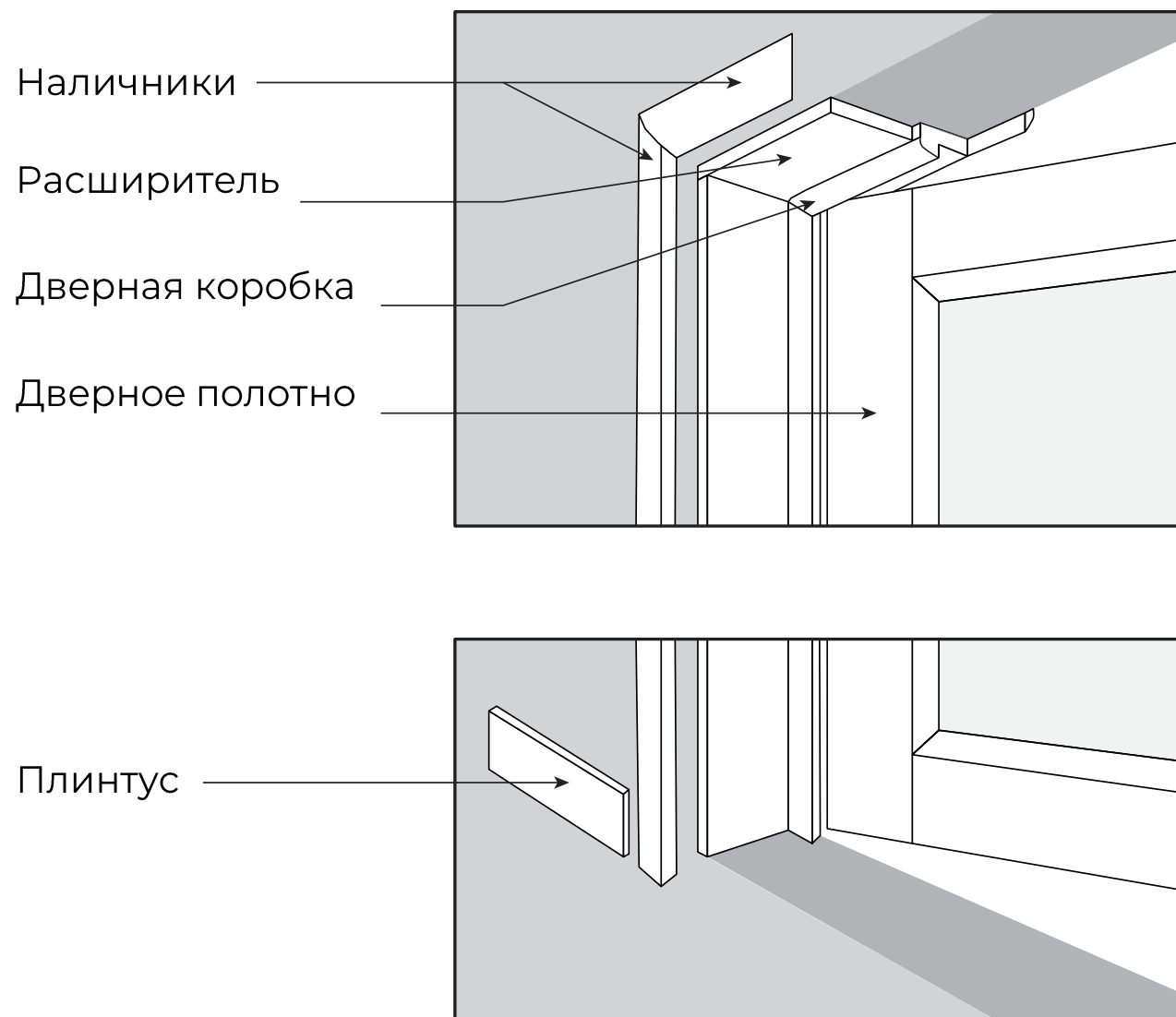

## СИСТЕМЫ КОРОБОВ

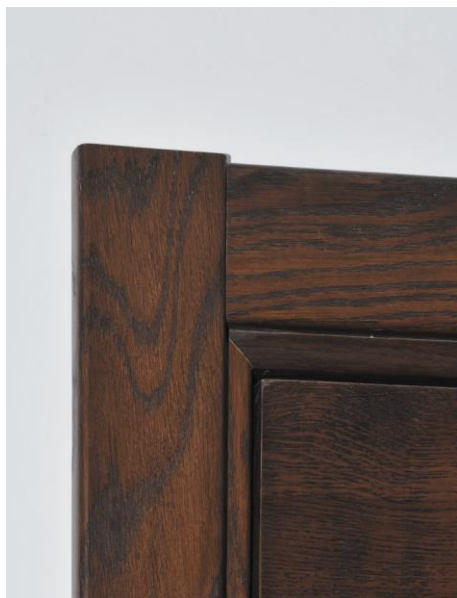
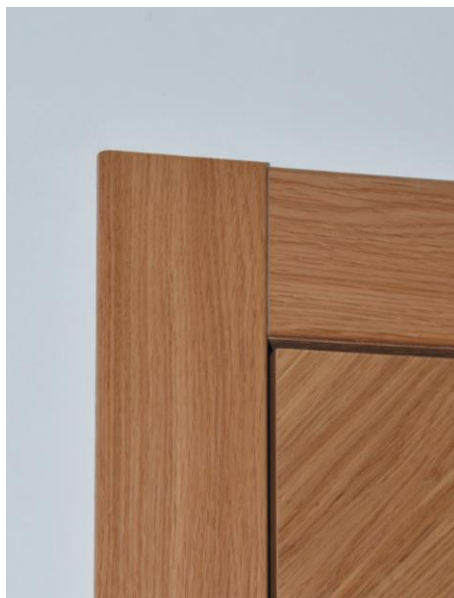
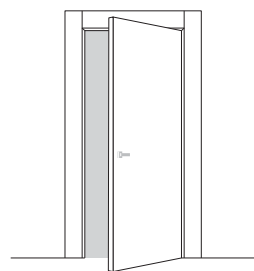
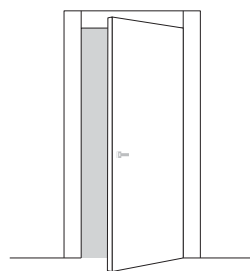
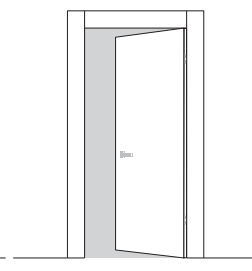
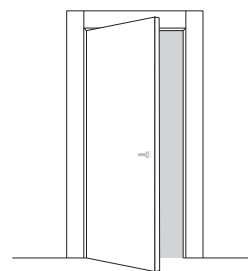
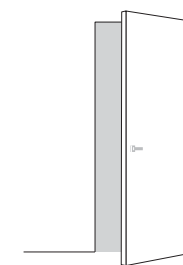
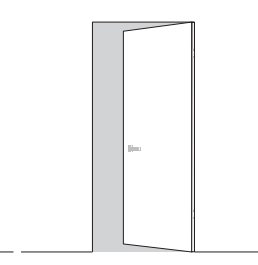
Стандартный  
**L**Компланарный  
**Q**Компланарный  
**M**Скрытый  
алюминиевыйПрямое  
открытиеОбратное  
открытие достигается  
поворотом короба на 180°Прямое  
открытие (короб Q)Обратное  
открытие (короб RQ)Прямое  
открытиеОбратное  
открытие достигается  
поворотом короба на 180°Прямое  
открытиеОбратное  
открытие



Варианты стыковки

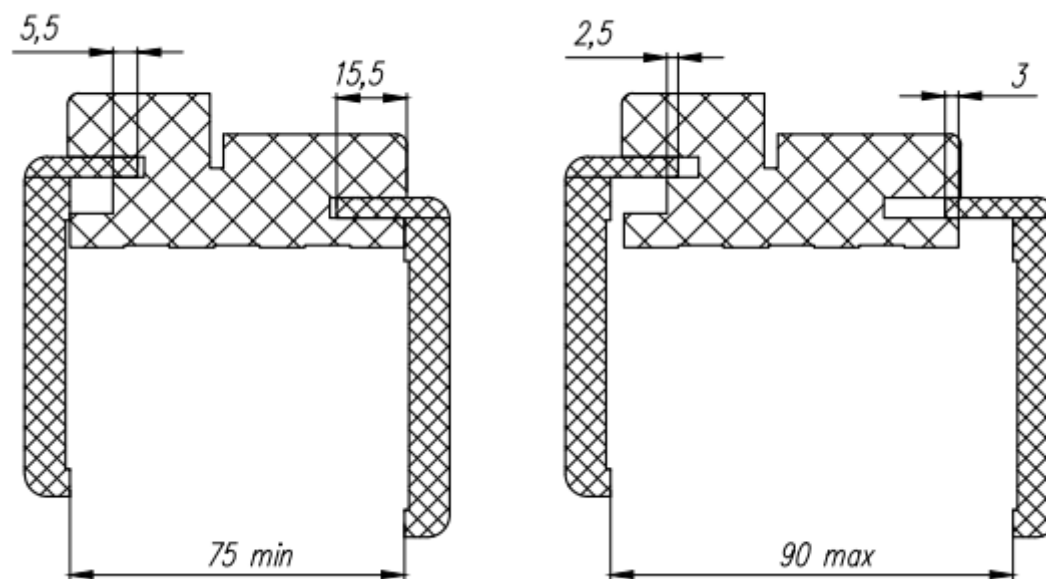
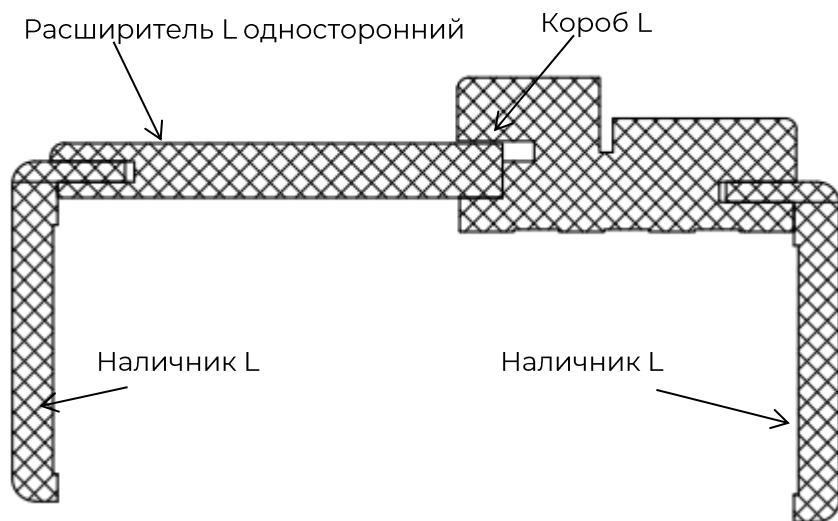

Возможно сочетание разных видов L наличников с разных сторон

## ВАРИАНТЫ ОФОРМЛЕНИЯ ПРОЕМА / Наличники L



**L-наличник плоский**

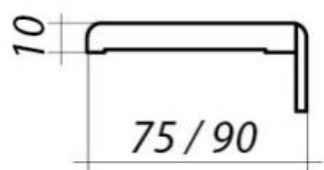

- Виды покрытий: шпон, эмаль, ПВХ
- Допустимые размеры: 2150мм., 2400мм., 2700мм

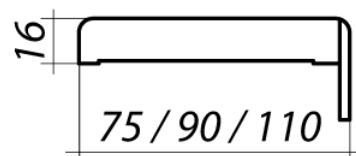

- Виды покрытий: шпон, эмаль, ПВХ
- Допустимые размеры: 2150мм., 2400мм., 2700мм, 3000мм. В ПВХ 2150мм., 2400мм., 2700мм.
- Наличник **L плоский 110x16** допустимые размеры **2700мм, 3000мм. В ПВХ 2700мм**



**WL-наличник**

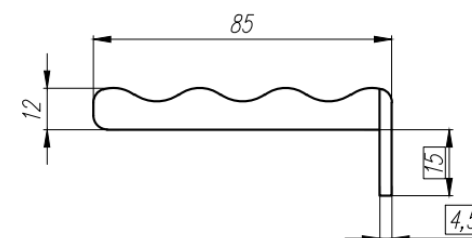

- Виды покрытий: шпон
- Допустимые размеры: 2400мм., 2700мм.

**Примечание:** при комплектации и монтаже проема необходима комбинация L-наличников 16 мм — 2 шт. и 10 мм — 1 шт.



## ВАРИАНТЫ ОФОРМЛЕНИЯ ПРОЕМА / Наличники L



**ML-наличник**

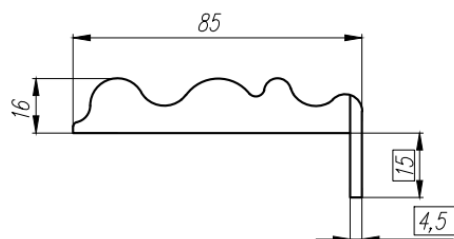

- Виды покрытий: эмаль
- Допустимые размеры: 2400мм., 2700мм, 3000 (по запросу)

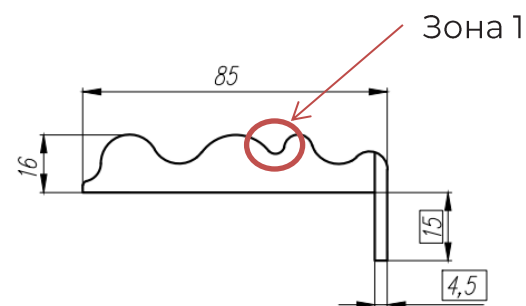

Данное изделие облицовывается грунтовочной пленкой. В связи со сложным профилем изделия допускается неклеить грунтовочной пленки 1-2мм в зоне 1 (см схему)

## ВАРИАНТЫ ОФОРМЛЕНИЯ ПРОЕМА / Наличники L



**Arno-наличник**

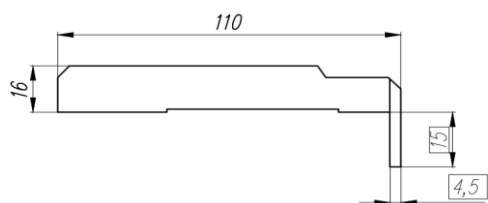

- Виды покрытий: эмаль
- Допустимые размеры: 2400мм., 2700мм, 3000



**Step-наличник**

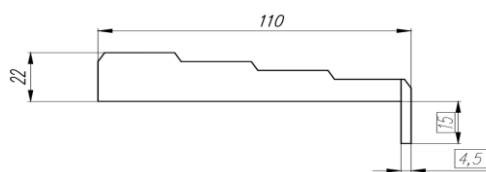

- Виды покрытий: эмаль
- Допустимые размеры: 2400мм., 2700мм, 3000мм



**Модерн-наличник**

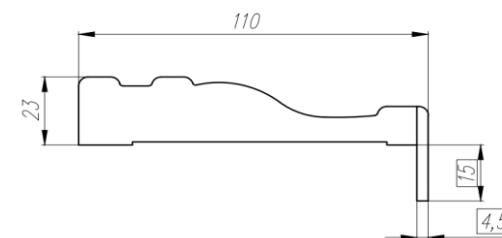

- Виды покрытий: эмаль
- Допустимые размеры: 2400мм., 2700мм, 3000

## ВАРИАНТЫ ОФОРМЛЕНИЯ ПРОЕМА / Наличники L

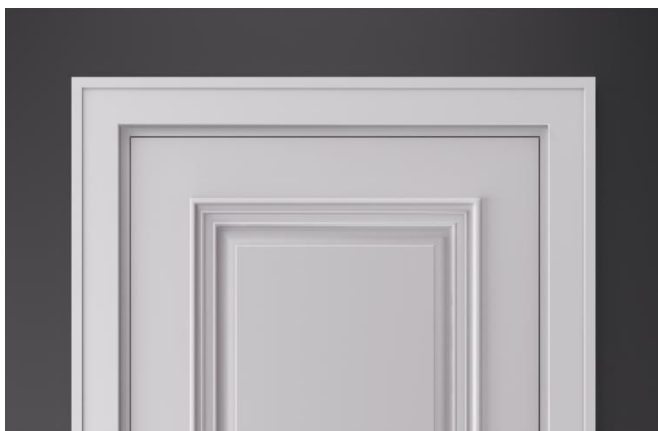

**Кото-наличник**

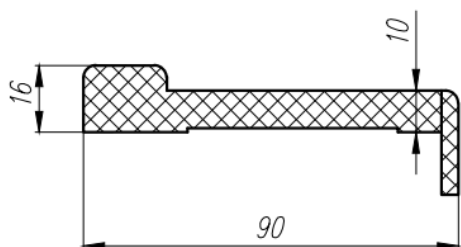

- Виды покрытий: эмаль
- Допустимые размеры: 2400мм., 2700мм, 3000 мм



**Етна-наличник**

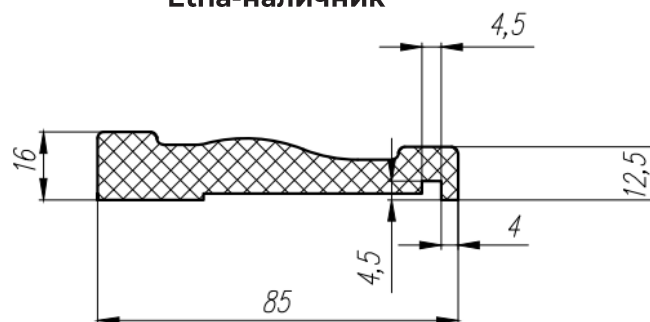

- Виды покрытий: эмаль
- Допустимые размеры: 2400мм., 2700мм, 3000мм



**Ласіо-наличник**

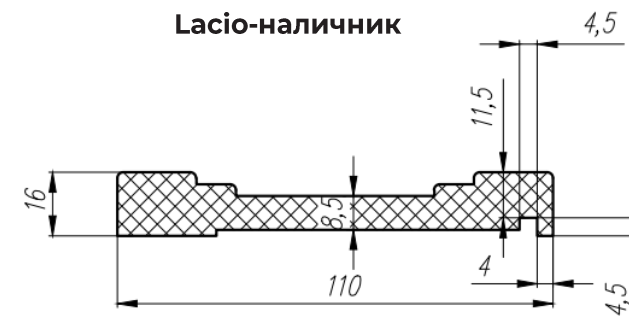

- Виды покрытий: эмаль
- Допустимые размеры: 2700мм, 3000

# ВАРИАНТЫ ОФОРМЛЕНИЯ ПРОЕМА / Наличники L

Стыковка без расширителя

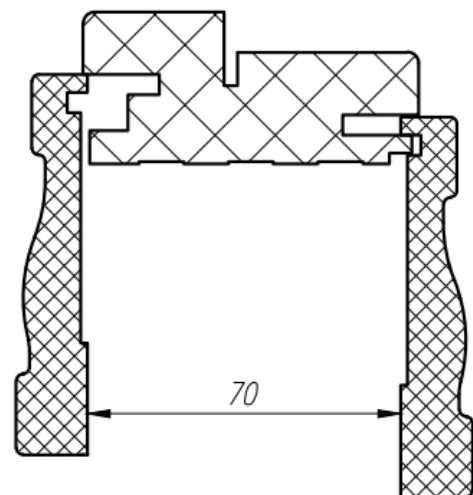
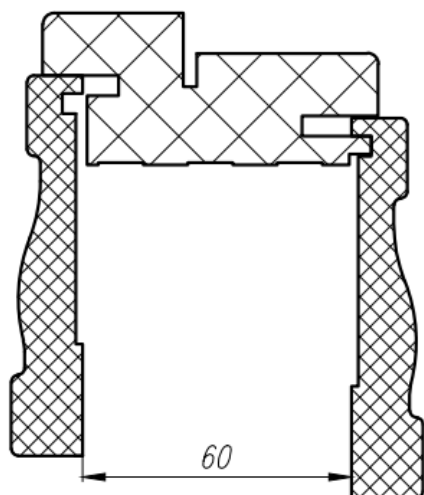

Стыковка наличников Lacio, Etna

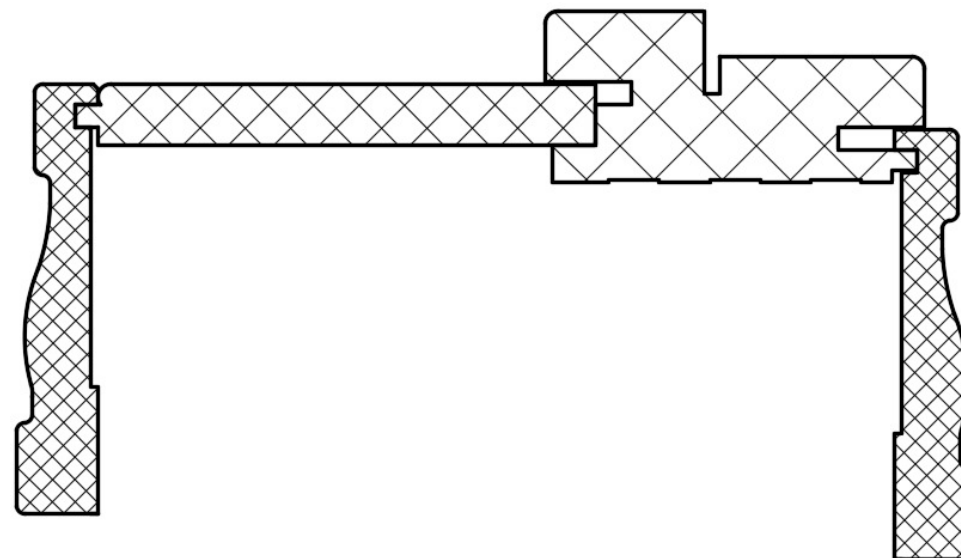



Наличник Arno 110x16 стыковка наличников под 45°



Наличник Arno 110x16  
плинтус Arno 110x16  
стыковка плинтуса под 90°

**ВАРИАНТЫ ОФОРМЛЕНИЯ ПРОЕМА / Короб L. Модерн.**

Наличник Модерн 110x23 стыковка наличника под 45°



Наличник Модерн 110x23  
плинтус Модерн 110x23  
стыковка плинтуса под 90 градусов°

## ВАРИАНТЫ ОФОРМЛЕНИЯ ПРОЕМА / Короб L. Step.

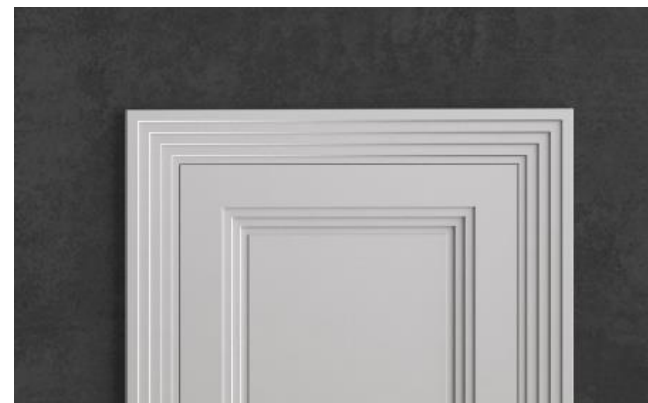

Наличник Step 110x23 стыковка  
наличника под 45°



Наличник Step 110x23  
плинтус Step 110x23  
стыковка плинтуса под 90 градусов°

## Доборы

### Односторонний добор L

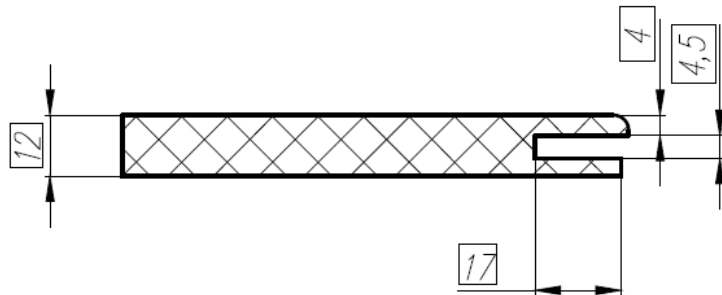

- Виды покрытий: шпон, эмаль, ПВХ
- Допустимые размеры по ширине: 100мм; 200мм; 300-1000мм с шагом 100 мм
- Допустимые размеры по высоте: 2120мм, 2400мм.,2700мм, 3000мм

### Двусторонний добор L

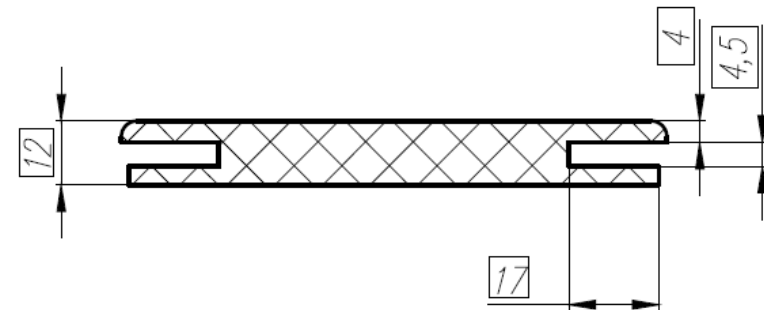

Двусторонний добор необходим только для обрамления проемов

- Виды покрытий: шпон, эмаль, ПВХ
- Допустимые размеры по ширине: В покрытии шпон, эмаль от 80 до 900мм с шагом 10мм . В покрытии ПВХ от 80 до 600мм с шагом 10мм
- Допустимые размеры по высоте: 2120мм, 2400мм.,2700мм, 3000мм
- В покрытии ПВХ 2120мм, 2400мм, 2700мм

### Односторонний добор Lacio

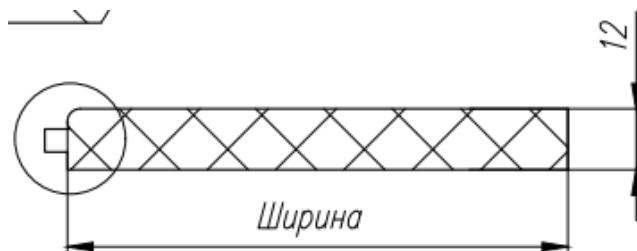

- Виды покрытий: эмаль
- Допустимые размеры по ширине:
- Допустимые размеры по ширине: 100мм; 200мм; 300-1000мм с шагом 100мм
- Допустимые размеры по высоте: 2120мм, 2400мм.,2700мм, 3000мм

### Двусторонний добор Lacio

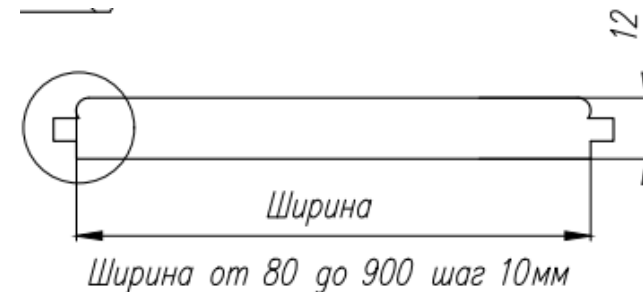

- Виды покрытий: эмаль
- Допустимые размеры по ширине: от 80 до 900мм с шагом 10мм .
- Допустимые размеры по высоте: 2120мм, 2400мм.,2700мм, 3000мм



## КОРОБ Q

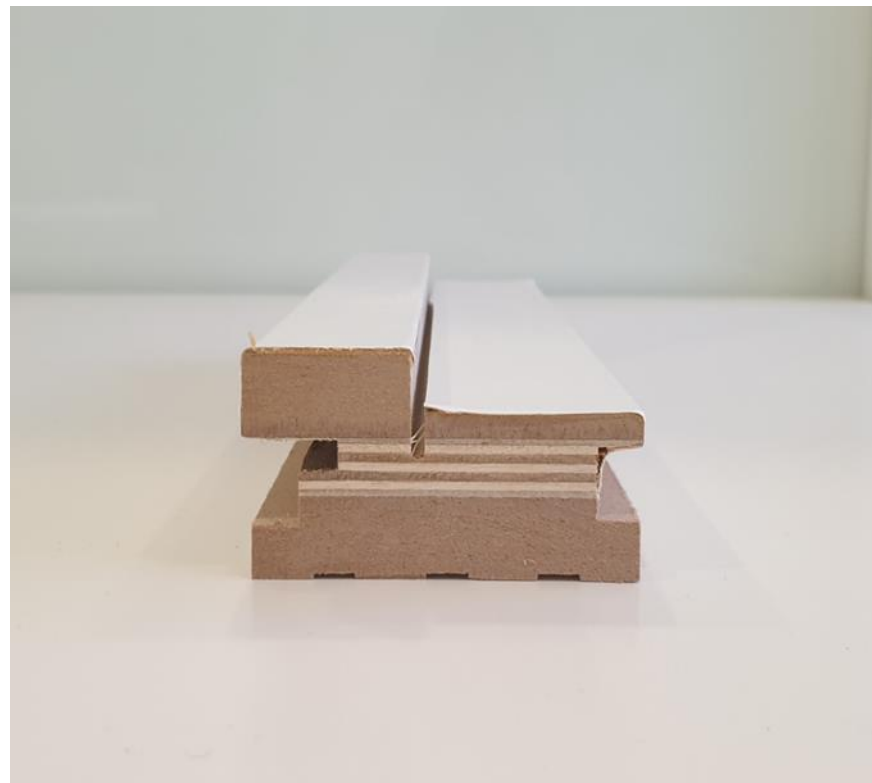
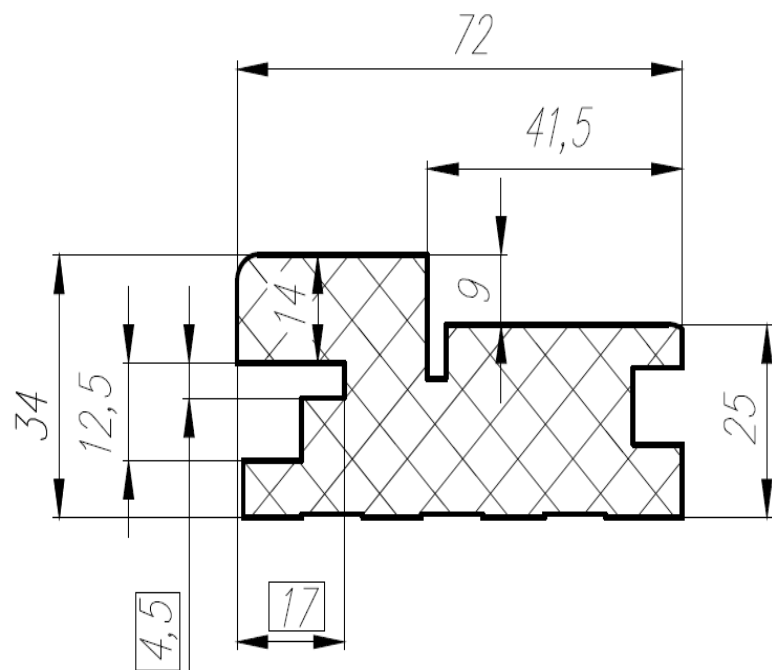

- Виды покрытий: шпон, эмаль, ПВХ
- Допустимые размеры: 2120мм., 2400мм., 2700мм., 3000мм (по запросу)
- Размер 2120 мм является стандартным и позволяет использовать короба данной длины под врезку петель для полотен высотой до 2000мм включительно

- Паз короба сделан под добор 12мм и позволит устанавливать универсальный добор L. Добор можно будет подрезать под необходимый размер по месту

## Обрамления для Q



Q-наличник плоский 90x10

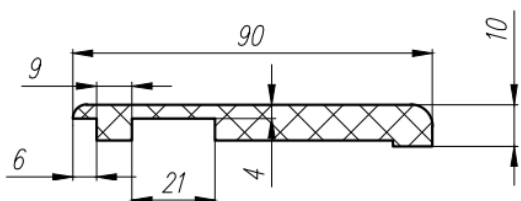

- Виды покрытий: шпон, эмаль, ПВХ
- Допустимые размеры по длине: 2150мм., 2400мм., 2700мм, 3000мм.
- В ПВХ 2150мм, 2400мм, 2700мм

Q-наличник плоский 110x10

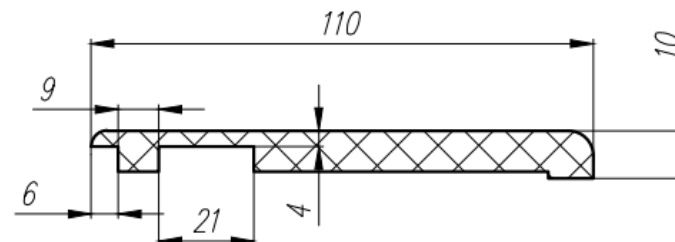

- Виды покрытий: шпон, эмаль, ПВХ
- Допустимые размеры по длине: 2700мм, 3000мм, 3150 (по запросу)
- В ПВХ 2700мм

Q-наличник плоский 150x10

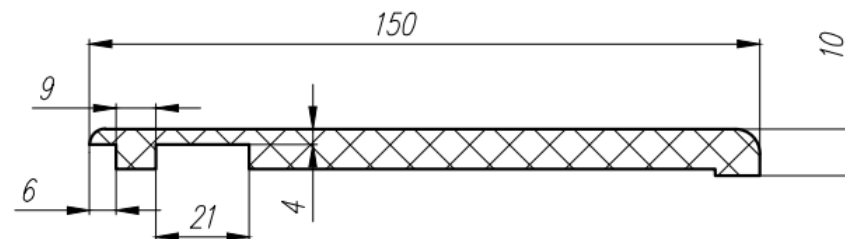

- Виды покрытий: шпон, эмаль, ПВХ
- Допустимые размеры по длине: 2700мм, 3000мм.
- В ПВХ 2700мм

Обрамления для Q короба. Фигурные наличники (по эскизу)

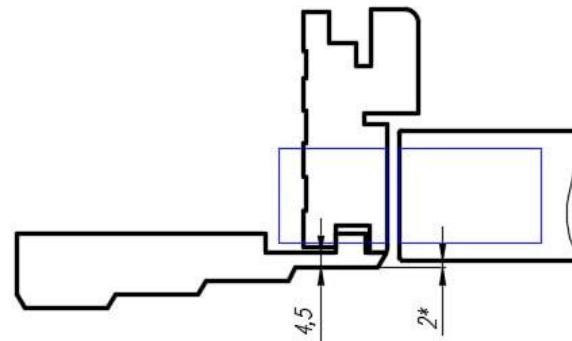
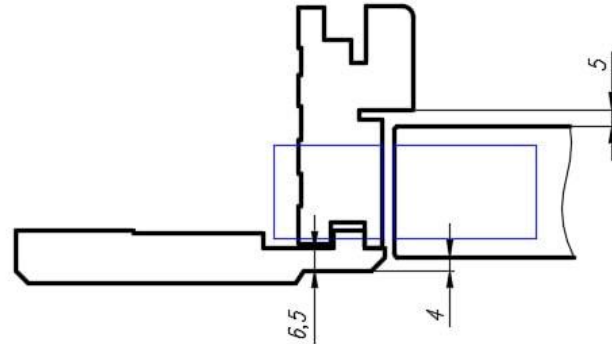

## Варианты стыковки

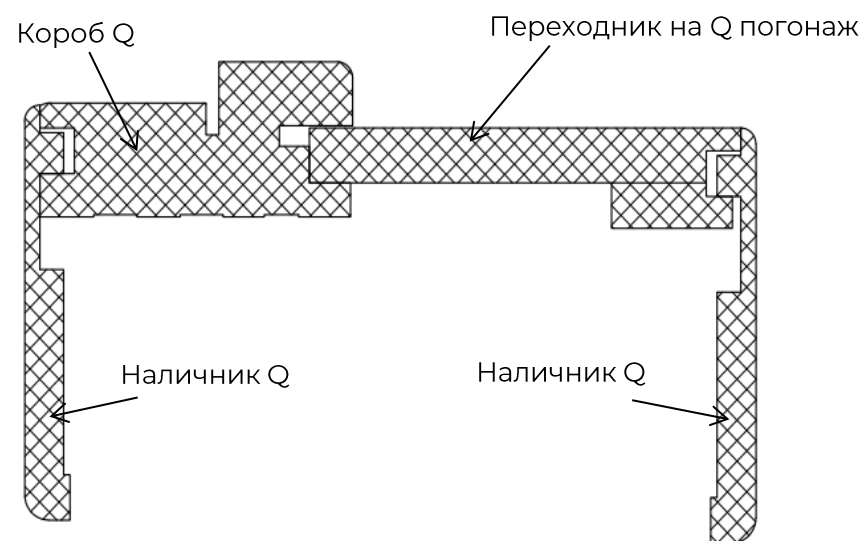
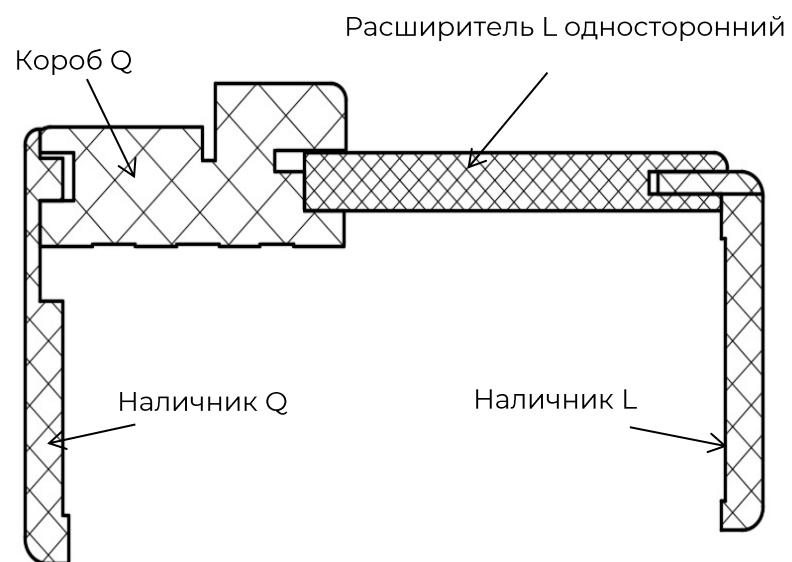

## Добор/переходник Q

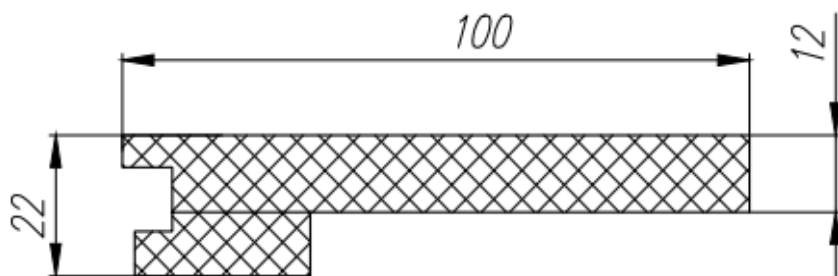

- Виды покрытий: шпон, эмаль, ПВХ
- Допустимые размеры по ширине: 100мм; 200мм; 250 -1000мм, с шагом 50мм
- Допустимые размеры по высоте: 2120мм, 2400мм, 2700мм, 3000мм.
- В покрытии ПВХ: 2120мм, 2400мм, 2700мм

## Обратный компланарный короб

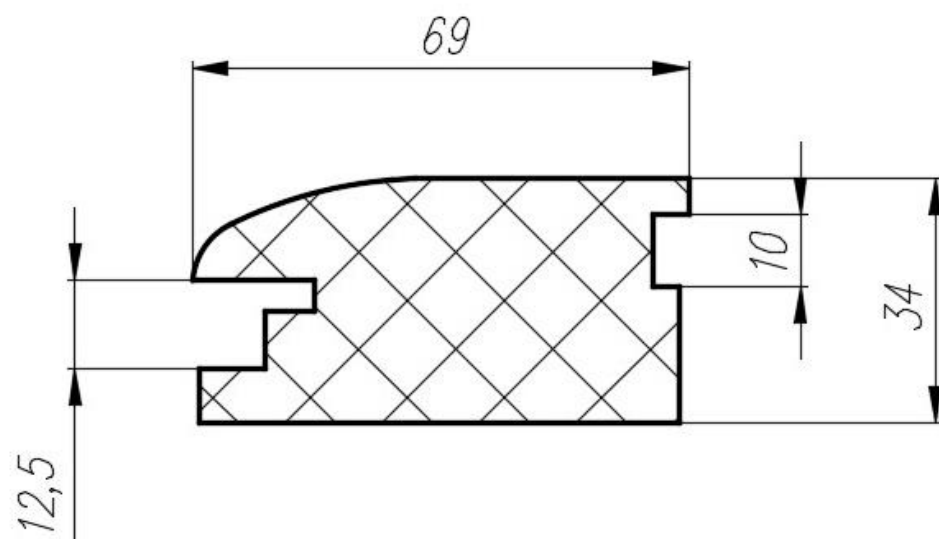

- Применяется только для обратного компланарного полотна!
- Виды покрытий: шпон, эмаль
- Допустимые размеры: 2120мм., 2400мм., 2700мм, 3000мм (по запросу)
- Размер 2120 мм является стандартным и позволяет использовать короба данной длины под врезку петель для полотен высотой до 2000мм включительно и 2010мм для полотен RQ.

## Полотно обратное компланарное

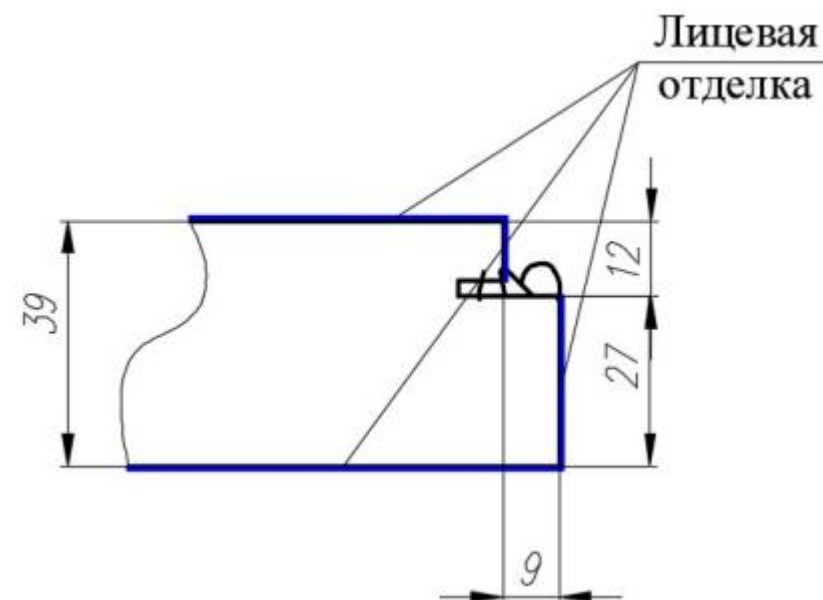

- Плотно толщиной 39 мм с четвертью 12x9 мм с трех сторон и пазом для уплотнителя
- Уплотнитель устанавливается на производстве.
- Лицевая отделка торцевой части полотна (шпон, эмаль)
- Алюминиевая кромка или Т молдинг не применяется.

### Полотно обратное компланарное в покрытии шпон

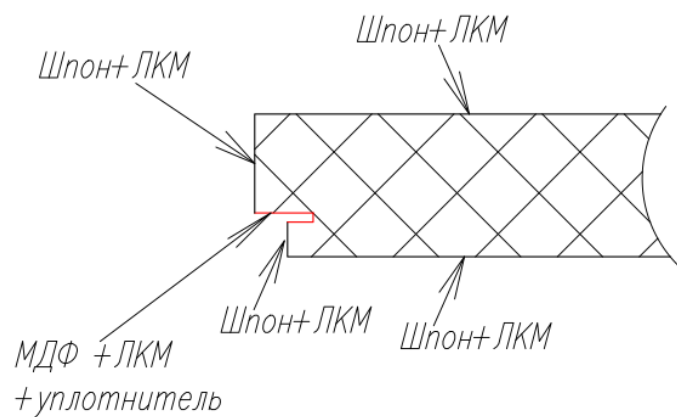

Торец RQ полотна в шпоне

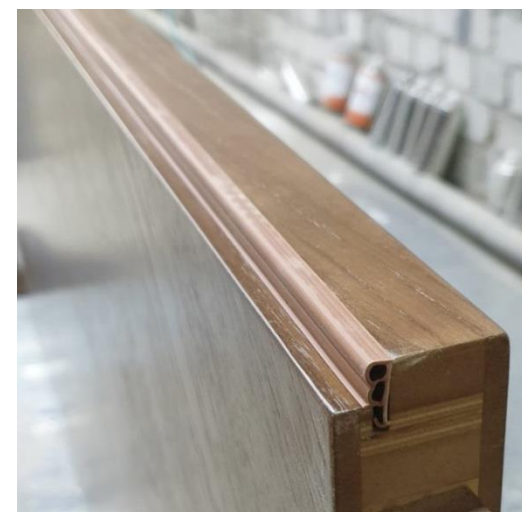
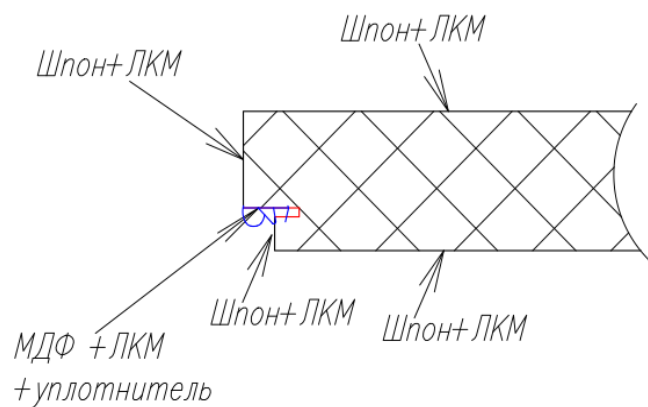

Торец RQ полотна в шпоне с уплотнителем

Для обратного компланарного полотна в шпоне алюминиевая кромка не применяется

## Варианты стыковки

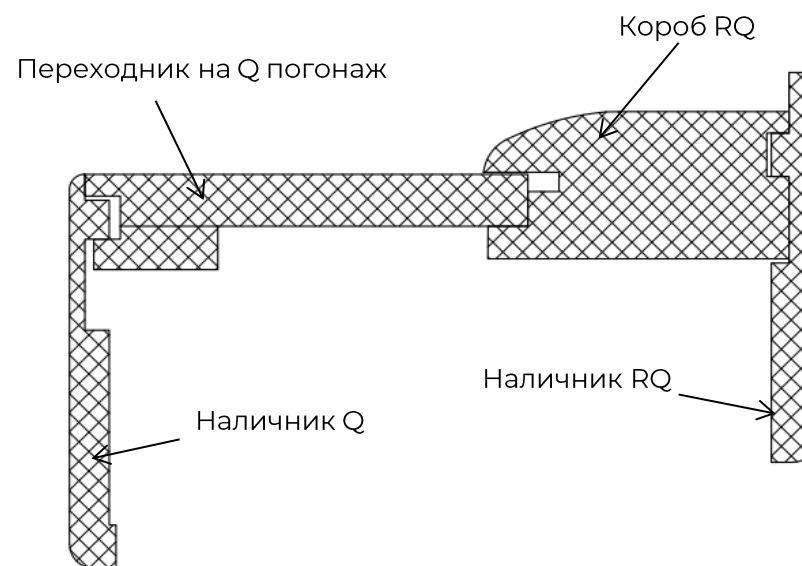
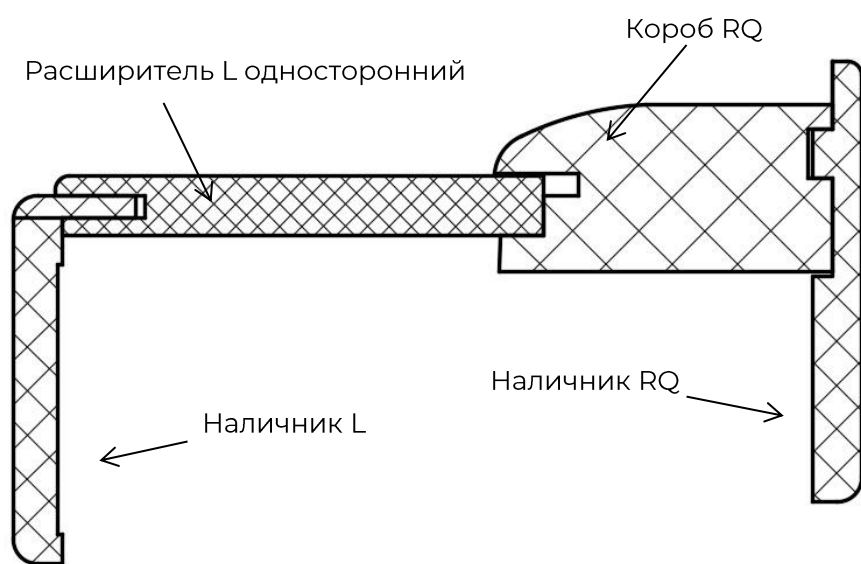



## Обрамления для RQ

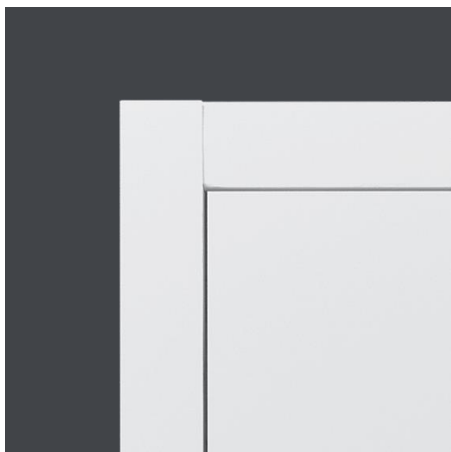

## RQ-наличник плоский

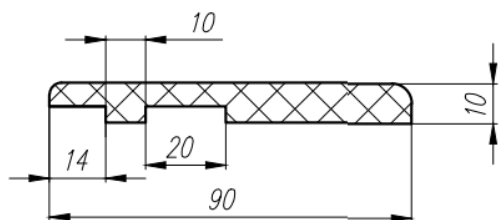

- Виды покрытий: шпон, эмаль
- Допустимые размеры по длине: 2150мм., 2400мм., 2700мм, 3000мм

## RQ-наличник плоский 110x10

- Виды покрытий: шпон, эмаль
- Допустимые размеры по длине: 2400; 2700мм, 3000мм

## RQ-наличник плоский 150x10

- Виды покрытий: шпон, эмаль
- Допустимые размеры по длине: 2700мм, 3000мм

## RQ-наличник Arno (по эскизу)

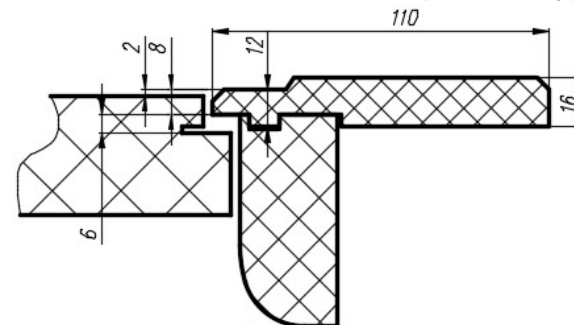

## RQ-наличник Step (по эскизу)

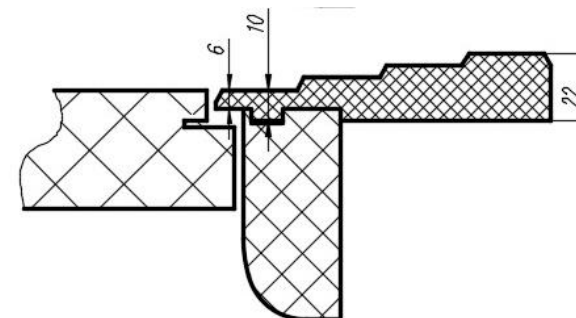

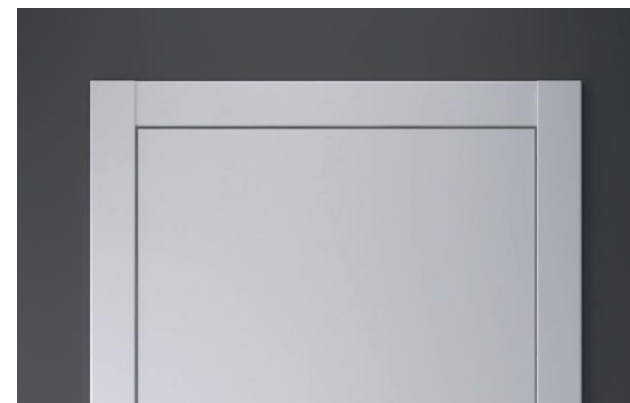
**ВАРИАНТЫ ОФОРМЛЕНИЯ ПРОЕМА / Короб Q/RQ**

Q-наличник плоский 90x10 стыковка наличников под 90°

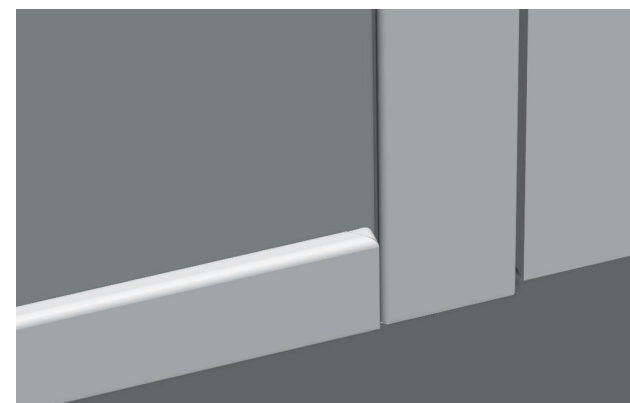

Q-наличник плоский 90x10 плинтус плоский 75x16мм стыковка плинтуса под 90°

## КОРОБ М

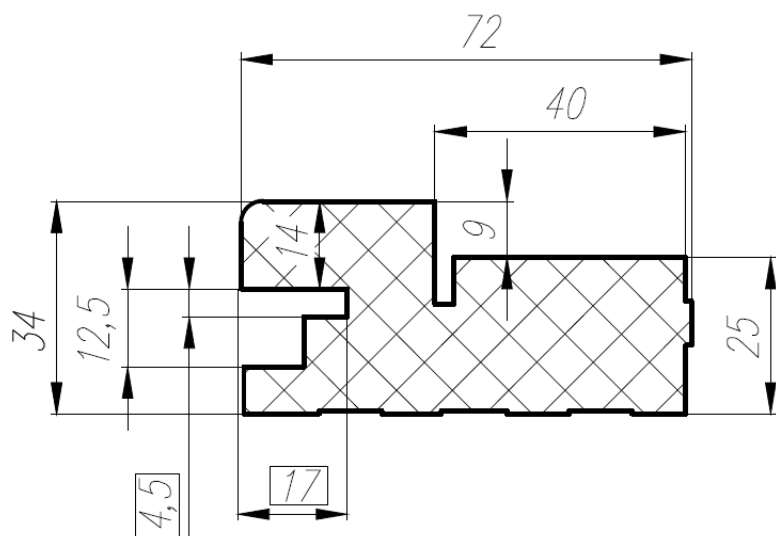

- Виды покрытий: эмаль
- Допустимые размеры: 2120мм., 2400мм., 2700мм, 3000мм
- Размер 2120 мм является стандартным и позволяет использовать короба данной длины под врезку петель для полотен высотой до 2000мм

- Паз короба сделан под добор 12мм и позволит устанавливать универсальный добор L. Добор можно будет подрезать под необходимый размер по месту
- Обратное открывание достигается поворотом короба на 180°

## Варианты стыковки

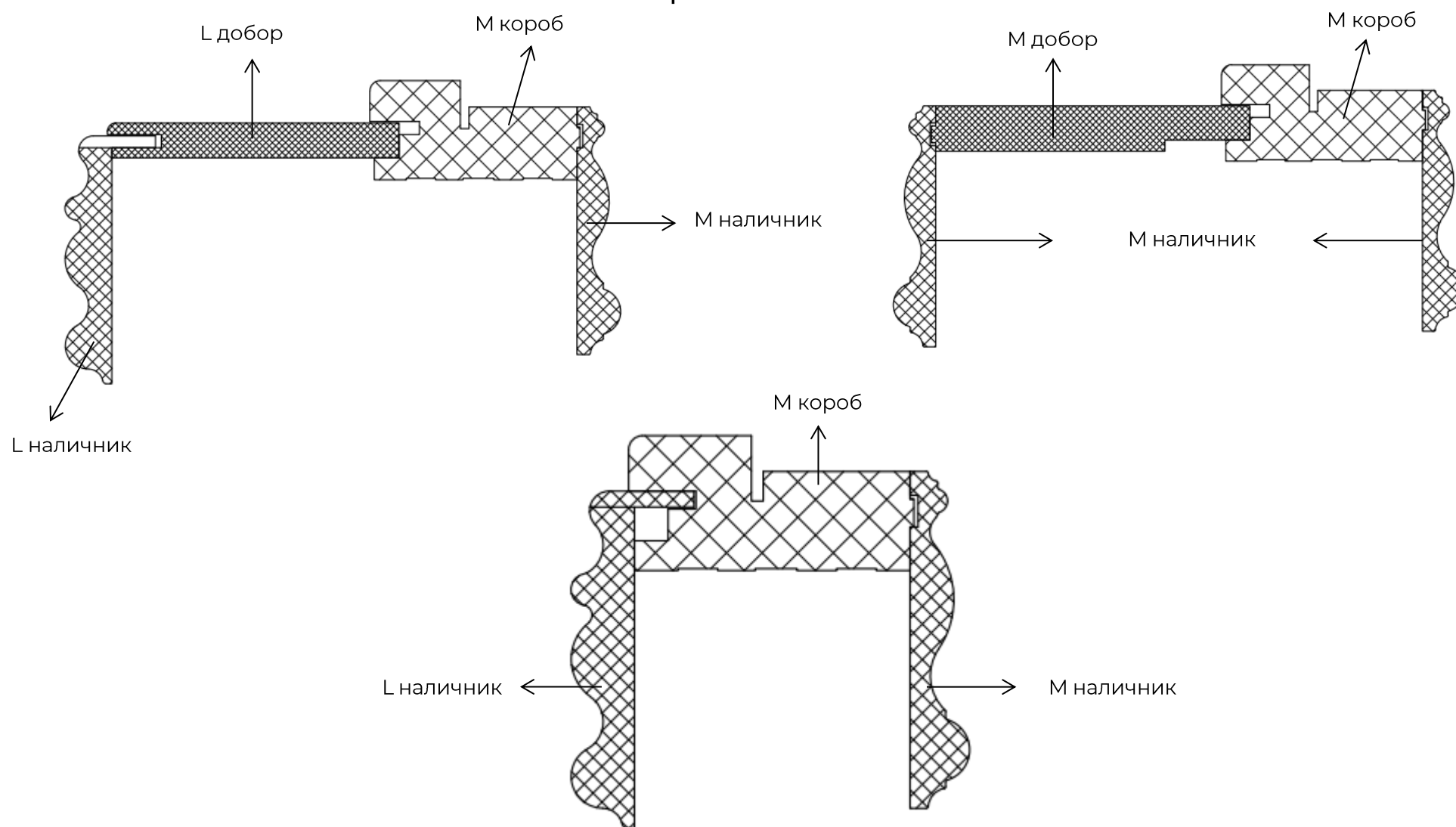

## добор М

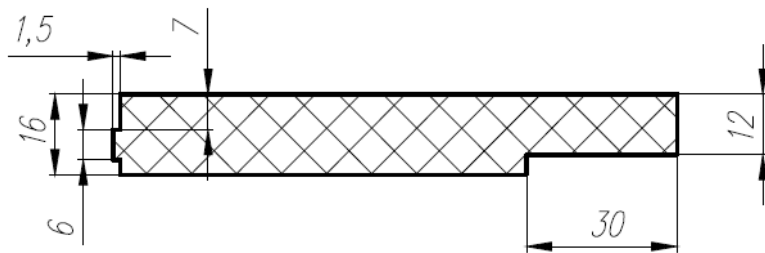

- Виды покрытий: эмаль
- Допустимые размеры по ширине: 100мм; 200мм; 250-1000мм с шагом 50мм
- Допустимые размеры по высоте: 2120мм, 2400мм.,2700мм, 3000мм



М-наличник

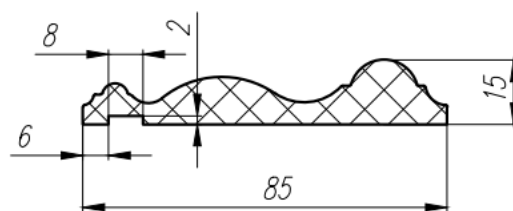

- Виды покрытий: эмаль
- Допустимые размеры: 2400мм., 2700мм, 3000мм

## ВАРИАНТЫ ОФОРМЛЕНИЯ ПРОЕМА / Короб М



М-наличник 85x16  
стыковка наличников под 45°



М-наличник 110x25  
стыковка наличников под 45°



М-наличник 85x16  
стыковка наличников через шашку 86x22



М-наличник 110x25  
стыковка наличников через шашку 112x32

## ВАРИАНТЫ ОФОРМЛЕНИЯ ПРОЕМА / Короб М



М-наличник 85x16  
 плинтус классический 90x16мм  
 стыковка плинтуса под 45°



М-наличник 110x25  
 плинтус классический 110x16мм  
 стыковка плинтуса под 90° за наличник



М-наличник 85x16  
 плинтус классический 90x16мм  
 стыковка плинтуса с пьедесталом



## КОРОБ А1 (алюминиевый)

ЦА 541

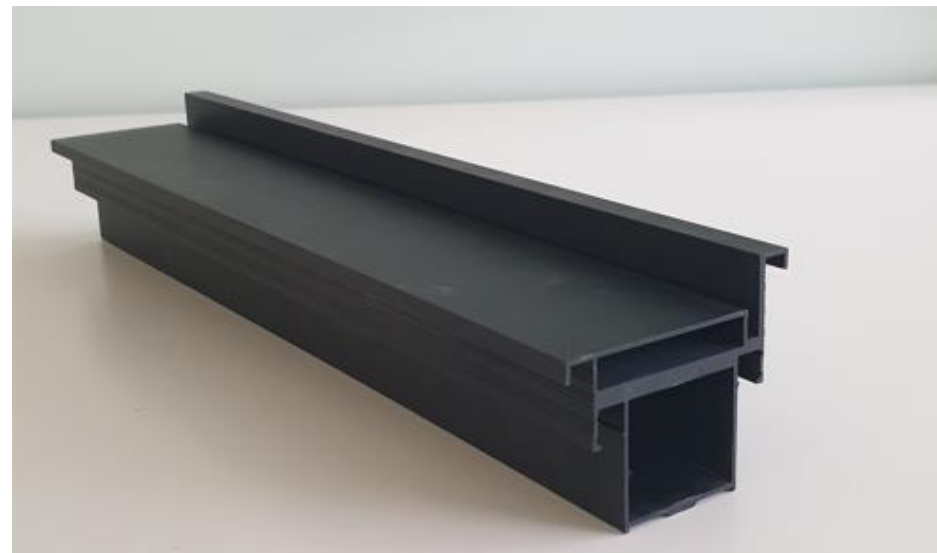
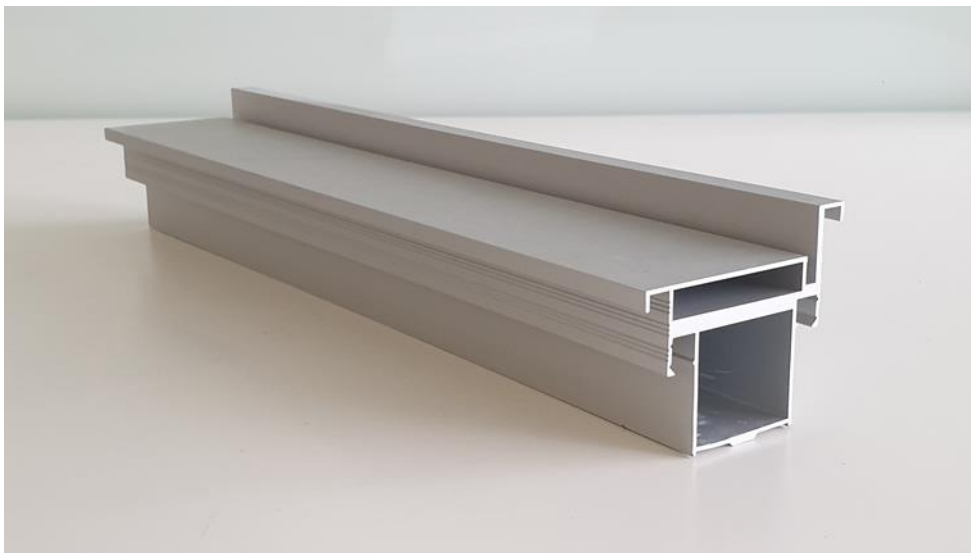

- Два базовых цвета: хром и черный.
- Возможность окрашивания по каталогу RAL; NCS
- Для полотен высотой от 1100мм до 3000мм с шагом 50мм и шириной от 400мм до 1000мм с шагом 50мм.
- В случаях когда размер (высота-ширина) полотна не кратно 50мм, необходимо использовать комплект короба большего размера + запилровка в размер полотна по месту у клиента

## КОРОБ А1 (алюминиевый)

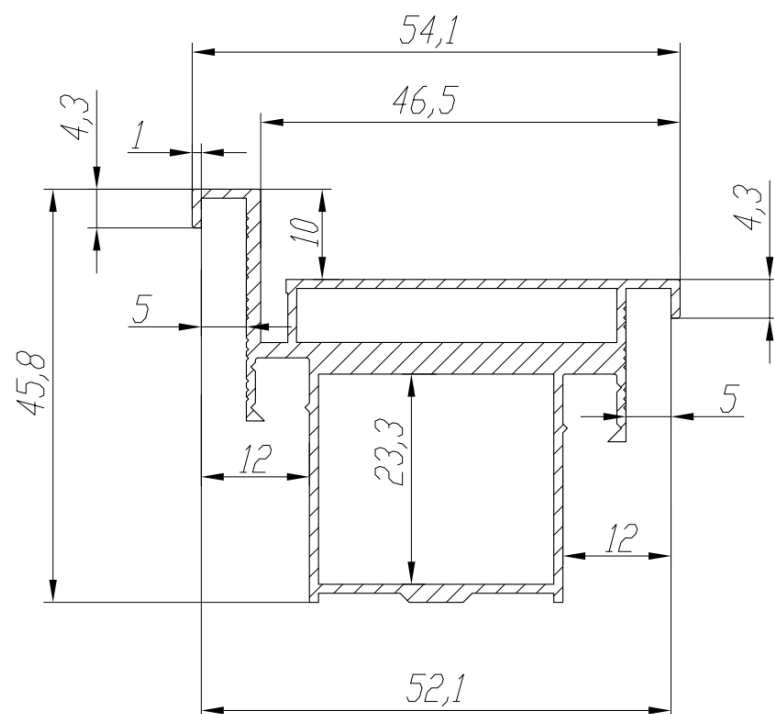

- Детали комплекта (верхняя перемычка - 1шт.; боковые перемычки - 2шт.) поставляются клиенту уже с запиленными под 45° углами под размер полотна.
- Комплект коробов не является универсальным. При оформлении заказов обязательно указывать тип открывания А или С.

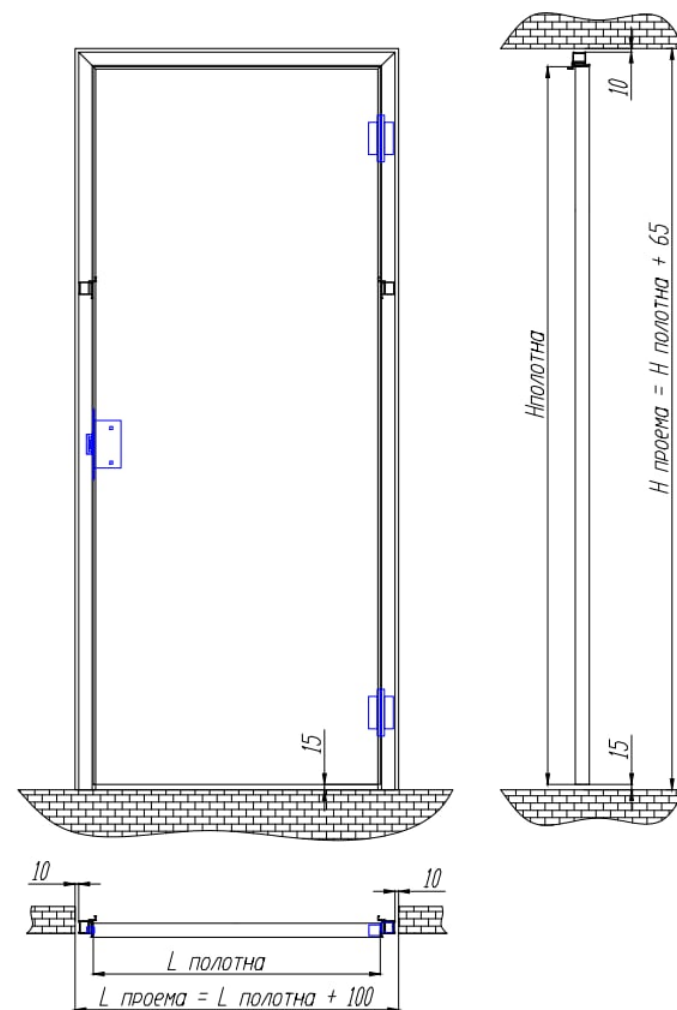

\* Более детальную информацию по расчету проемов в зависимости от вида короба и наличника см в документе «Расчет размеров проемов всех распашных дверей» (ЛК- Учебный центр – Техническое описание)

## КОРОБ АІ (алюминиевый)

**Прямой скрытый короб 01 (ПСК-01)** - Комплект алюминиевого короба ПРЯМОГО открывания для полотен С АЛЮМИНИЕВОЙ КРОМКОЙ

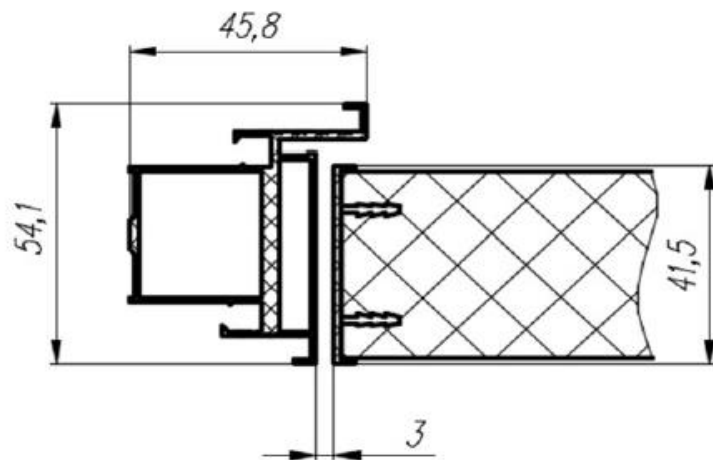

Замок Z1 - AGB; Z2 - Bonaiti; Z3 - замок по образцу (ТОЛЬКО по запросу и эскизу); Z4 - Замок Morelli

**Петли П8 - Kubica 2760**

**Обратный скрытый короб 01 (ОСК-01)** Комплект алюминиевого короба ОБРАТНОГО открывания для полотен С АЛЮМИНИЕВОЙ КРОМКОЙ

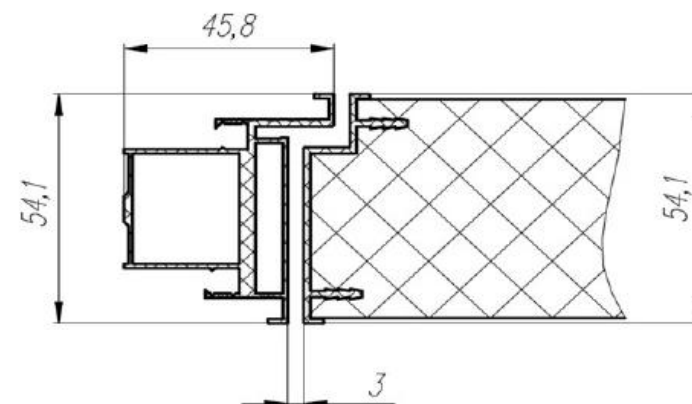

Замок Z1 - AGB; Z3 - замок по образцу (ТОЛЬКО по запросу и эскизу); Z4 - Замок Morelli.  
!!! Цилиндр применять со смещением.

**Петли П8 - Kubica 2760**

## КОРОБ А1 (алюминиевый)

**Прямой скрытый короб 02 (ПСК 02)** - Комплект алюминиевого короба ПРЯМОГО открывания для полотен БЕЗ АЛЮМИНИЕВОЙ КРОМКИ

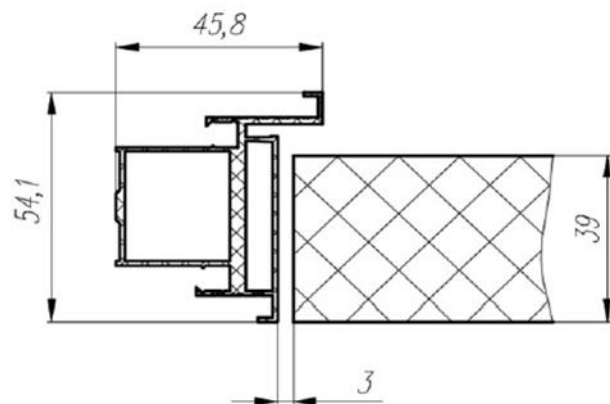

Замок Z1 - AGB; Z2 - Bonaiti; Z3 - замок по образцу (ТОЛЬКО по запросу и эскизу); Z4 - Замок Morelli

**Петли П2 - Morelli ННЗ**

**Обратный скрытый короб 02 (ОСК-02)** Комплект алюминиевого короба ОБРАТНОГО открывания для полотен БЕЗ АЛЮМИНИЕВОЙ КРОМКИ

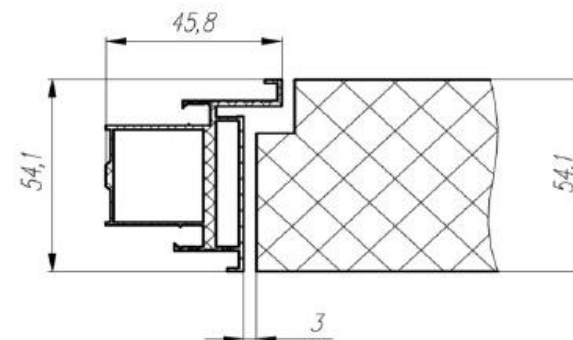

Замок Z1 - AGB; Z3 - замок по образцу (ТОЛЬКО по запросу и эскизу); Z4 - Замок Morelli

**Петли П2 - Morelli ННЗ**

## Обратное скрытое полотно в покрытии шпон

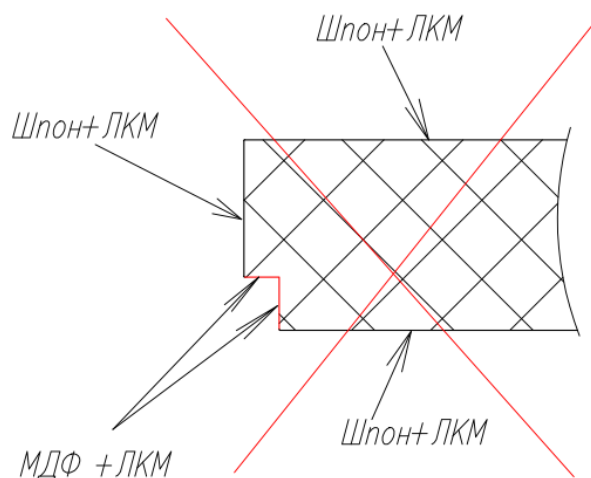

**Не изготавливается без алюминиевой кромки** (т.к. внутренний угол торца обратного скрытого полотна технически невозможно облицевать шпоном)

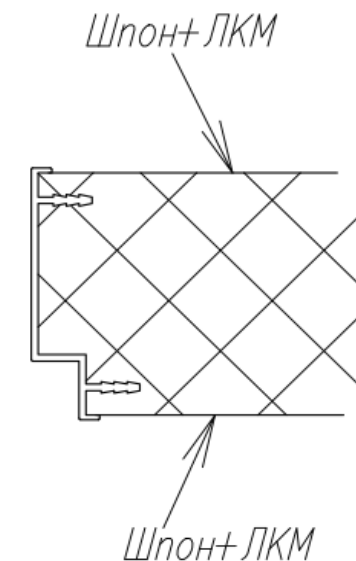

**Обратное скрытое полотно в покрытии шпон изготавливается только с алюминиевой кромкой 4Al.**

Возможно изготовление полотна внутреннего открывания с алюминиевой кромкой с двух сторон, только в вариации плоского верхнего торца для полотен в потолок, т.е. без верхней перекладины короба с предварительной подготовкой эскиза.

## БАРНЫЙ КОРОБ

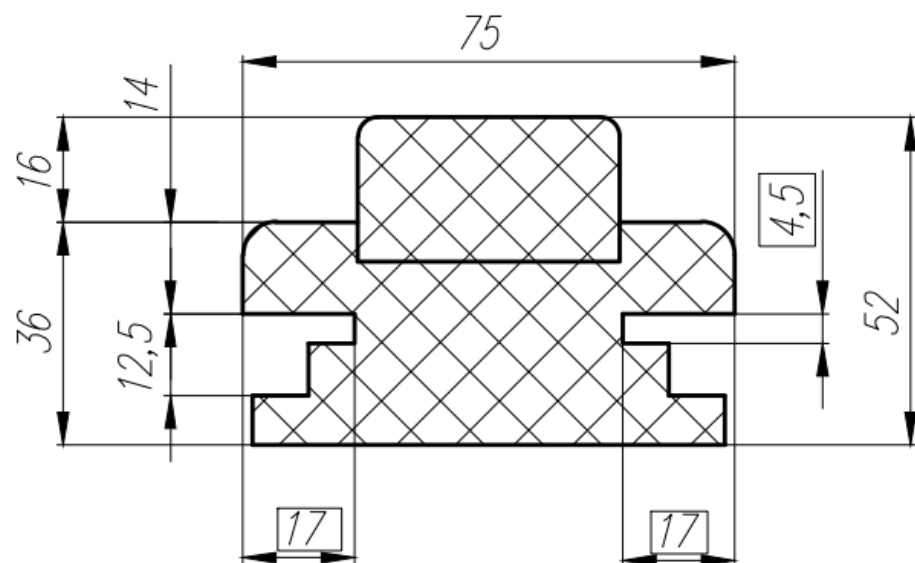

Петля пружинная  
ALDEGHI  
125x42x48 мм



Характеристики	Значение
<b>Наполнение</b>	Инженерный брус
<b>Облицовка</b>	Шпон, эмаль, ПВХ
<b>Стандартные размеры</b>	Сечение — в соответствии с рисунком. Длина 2120 (+/- 20 мм)
<b>Допустимые размеры</b>	2120мм., 2400мм., 2700мм., 3000мм
<b>Применяемая фурнитура</b>	Для данных решений требуется специальная пружинная двусторонняя петля. По умолчанию предлагаем петлю пружинную ALDEGHI 125x42x48 мм
<b>Конструктивные особенности</b>	Основа инженерного бруса выполнена из переклеенных плит МДФ и фанеры. Допускается длительное хранение на складе (при соблюдении условий хранения).

## Доборы

Доборы облицовываются грунтовочной пленкой с окутыванием в паз, что исключает появление зазоров при стыковке с L наличником

### Грунтовочная пленка

- Погонажные изделия (короба L, Q, RQ, M; наличники L, M, Q, RQ, колонна Стандартная и колонна Погонажная), доборы в покрытии эмаль облицованы грунтовочной плёнкой.
- Применение грунт-плёнки — это общепринятая практика в дверном производстве при изготовлении погонажных изделий в эмали по нескольким причинам:
  - Во-первых, поверх грунт-плёнки наносят 2 слоя изоляционного грунта, а затем уже изделие покрывают эмалью.
  - Во-вторых, грунт-плёнка используется как изолирующий слой и позволяет скрыть неровности МДФ и конструктивные особенности изделия перед покраской эмалью.
  - В-третьих, данное решение исключает отслоение клювика от наличника, защищает от сколов и растрескивания эмали

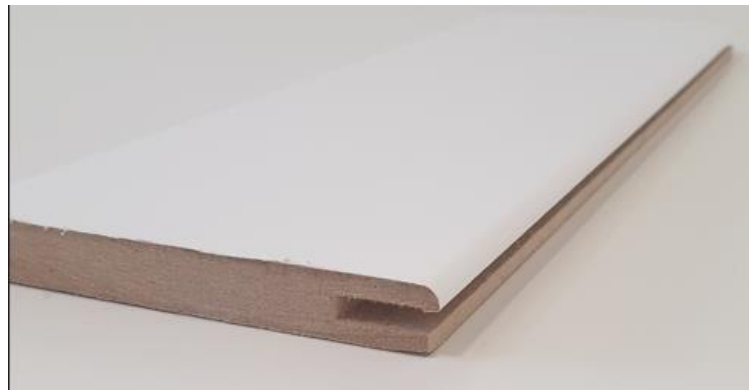

**ВАРИАНТЫ ОФОРМЛЕНИЯ ПРОЕМА / Короб L. Карнизы**

Карниз Погонажный



Карниз Британия с декором

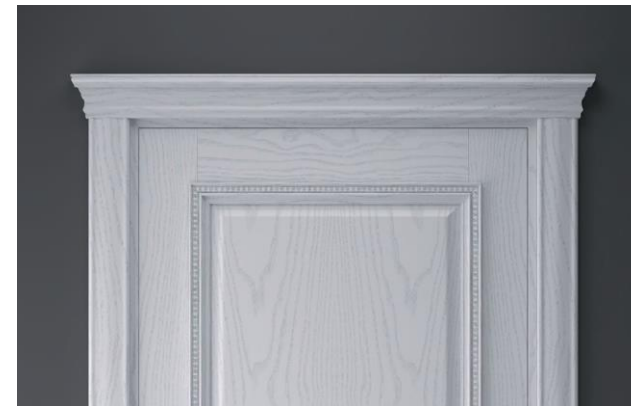

Карниз Британия без декора

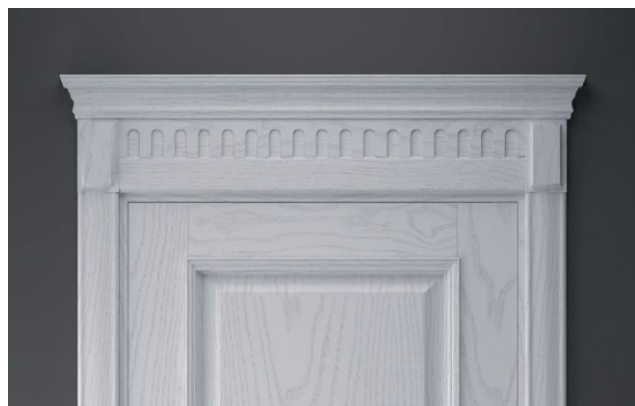

Карниз Россо



Карниз Погонажный Россо

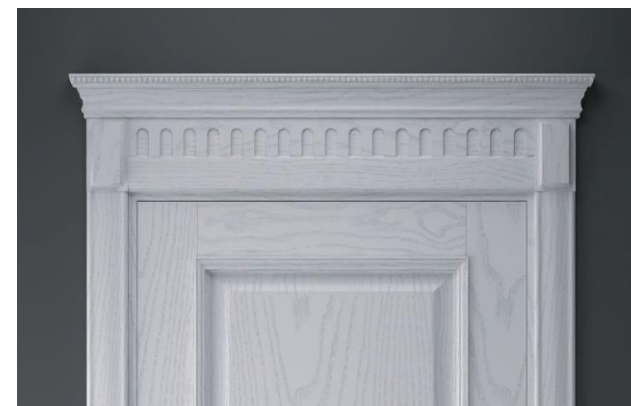

Карниз Россо с багетом Британия



## ВИДЫ КАРНИЗОВ

## Погонажный

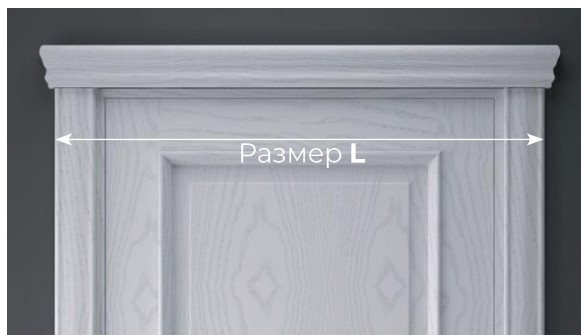
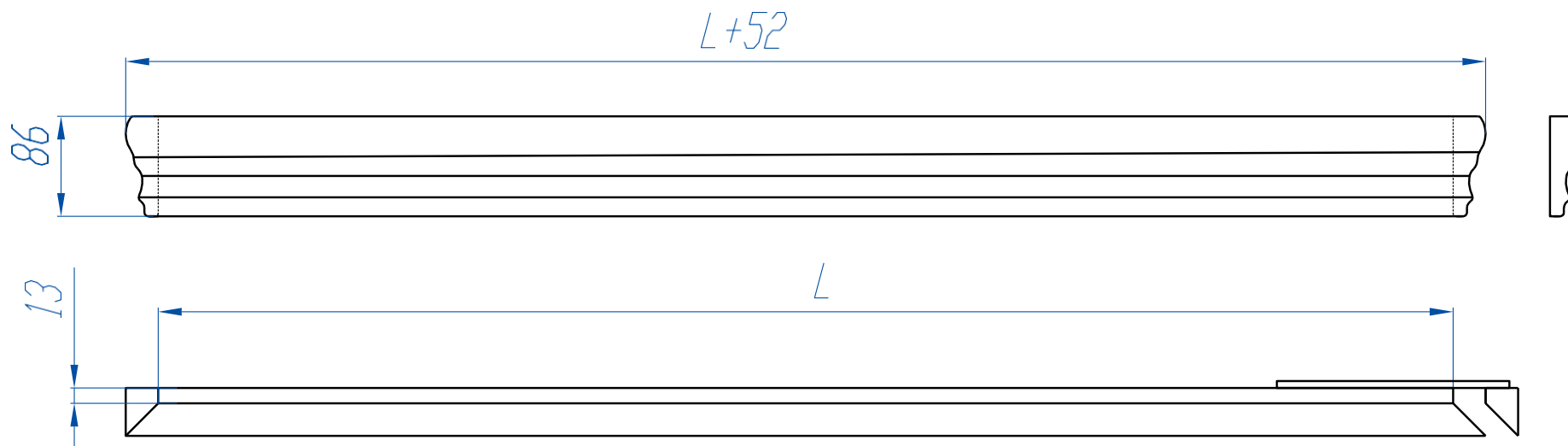

**Материал:** МДФ

**Покрyтия:** шпон (светлый дуб, темный дуб, мускат, марракеш, пепел, мореный дуб, американский орех, каштановый орех, красное дерево)  
шпон ясеня, ARTEX, эмаль

**Возможно применение с наличниками толщиной не более 12 мм.**

Ширина полотна, мм	Размер L для шпона и эмали, мм	Размер L для ПВХ, мм
600	1115	800
700		900
800		1000
900		1100
1200 (600+600)	1420	1404
1400 (700+700)	1620	1604
1600 (800+800)	1820	1804
1800 (900+900)	2020	2004

## ВИДЫ КАРНИЗОВ

## Британия

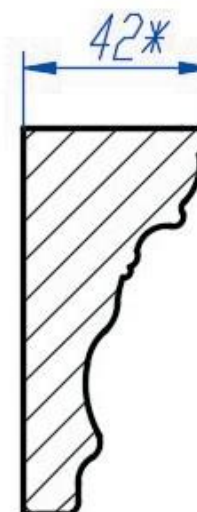
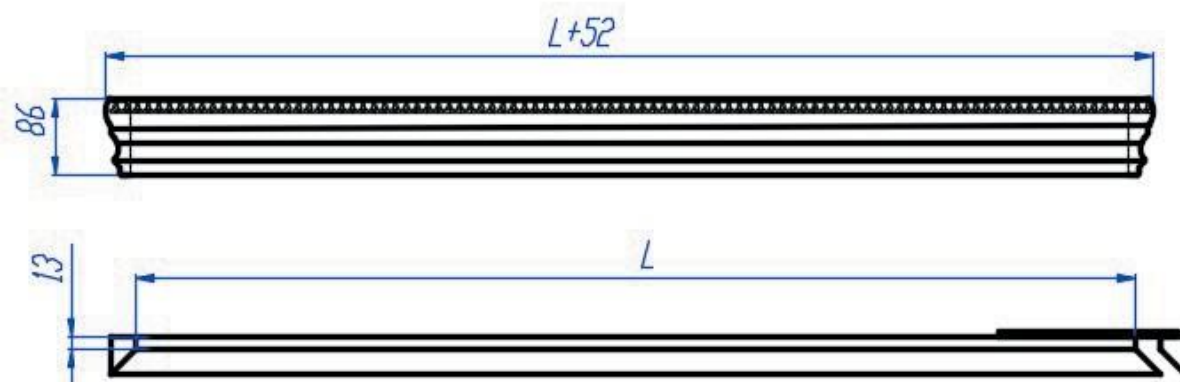
*Карниз погонажный Британия без декора**Карниз погонажный Британия***Материал:** массив берёзы**Покрyтия:****Британия без декора:** шпон (светлый дуб, темный дуб, мускат, марракеш, пепел, мореный дуб, американский орех, каштановый орех), шпон ясеня, эмаль**Британия с декором:** шпон (светлый дуб, темный дуб, марракеш, пепел, мореный дуб) шпон ясеня, эмаль**Возможно применение с колоннами и наличниками толщиной не более 12 мм.**

Ширина полотна, мм	Размер L, мм
600	1115
700	
800	
900	
1200 (600+600)	1420
1400 (700+700)	1620
1600 (800+800)	1820

## СЕРИЯ «РОССО»

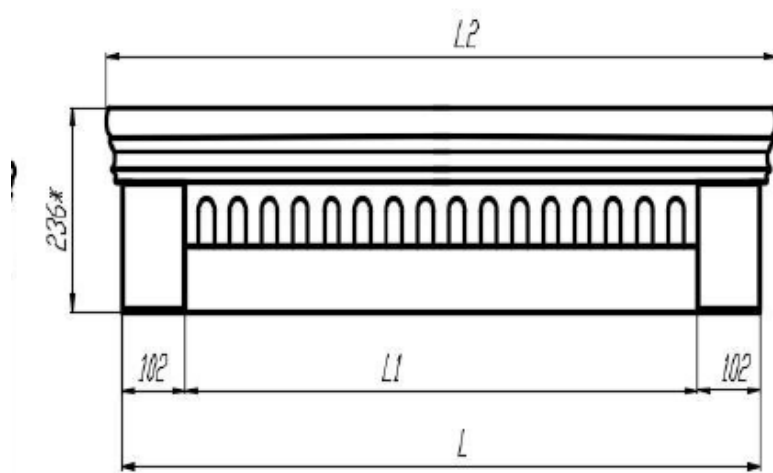

Ширина полотна	Размер L, мм	Размер L1, мм	Размер L2, мм
600	628	832	884
700	728	932	984
800	828	1032	1084
900	928	1132	1184
1000	1028	1232	1284
1100	1132	1336	1388
1200	1232	1436	1488
1300	1332	1536	1588
1400	1432	1636	1688
1500	1532	1736	1788
1600	1632	1836	1888
1700	1732	1936	1988
1800	1832	2036	2088

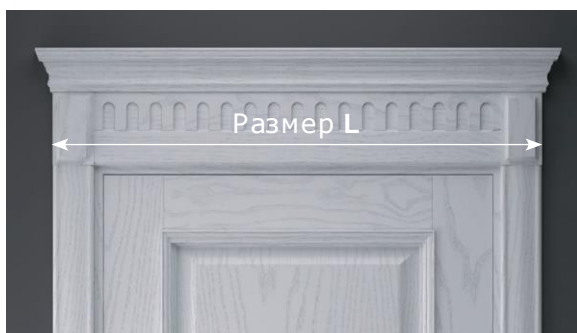

- Материал: МДФ
- Покрyтия: шпон (светлый дуб, темный дуб, мускат, марракеш, пепел, мореный дуб, американский орех, каштановый орех, красное дерево) шпон ясеня,
- Ограничения: Нельзя устанавливать с коробками и наличниками М, Q и RQ серии.

При формировании запросов для нестандартной продукции в запросах необходимо указывать размер L

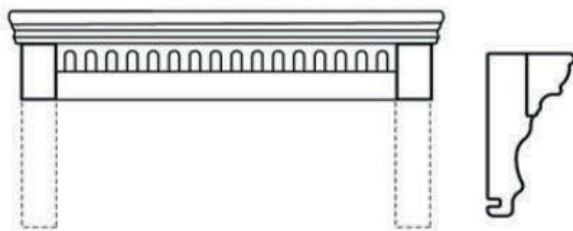

Карниз Россo

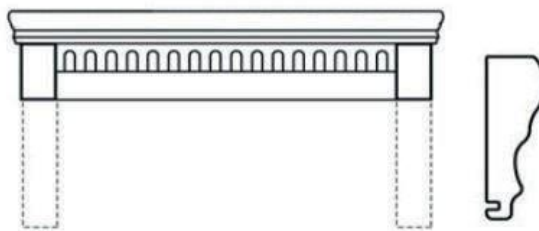

Карниз Погонажный Россo

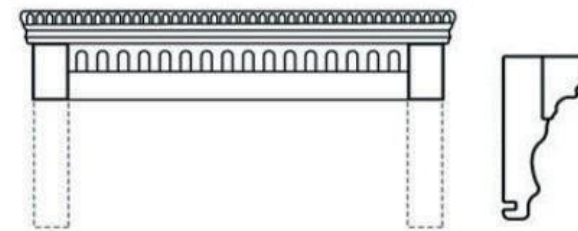
Карниз Россo  
с багетом Британия

**ВАРИАНТЫ ОФОРМЛЕНИЯ ПРОЕМА / Короб L. Карнизы «ВЕРОНА»**

Карниз Верона 1  
вариант стыковки 1б

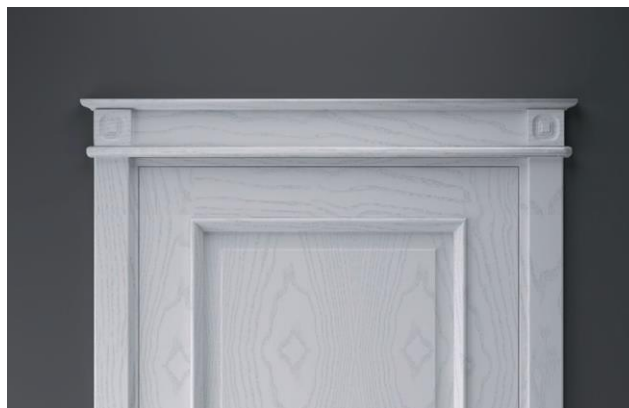

Карниз Верона 2  
вариант стыковки 1б

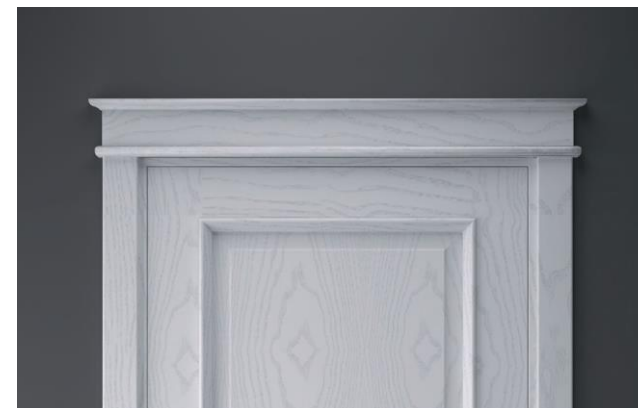

Карниз Верона 2  
вариант стыковки 1д

# СЕРИЯ «ВЕРОНА»

Верона 1

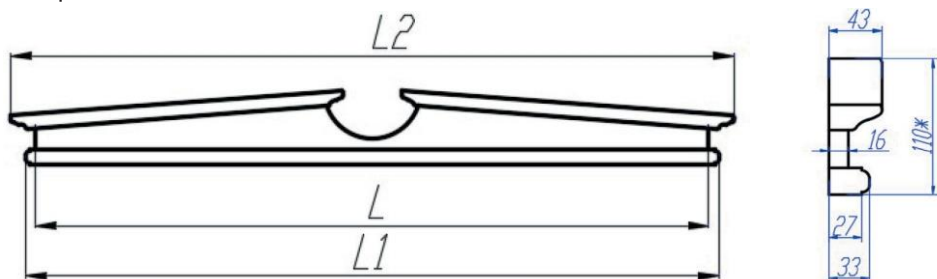

Ширина полотна	L, мм	L1, мм	L2, мм
600	815	845	890
700	915	945	990
800	1015	1045	1090
900	1115	1145	1190
1000	1215	1245	1290
1000 (600+400)	1220	1250	1295
1200 (600+600)	1420	1450	1495
1400 (700+700)	1620	1650	1695
1600 (800+800)	1820	1850	1895
1800 (900+900)	2020	2050	2095
2000 (1000+1000)	2220	2250	2295

Карниз Verona 1-75 и карниз Verona 2-75 для применения с наличником шириной 75 мм

Верона 2

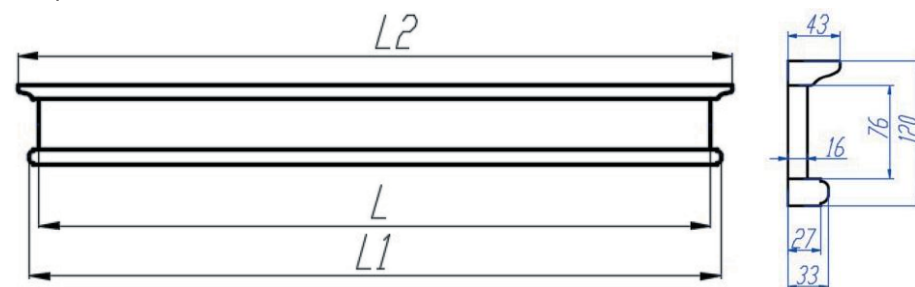

Ширина полотна	L, мм	L1, мм	L2, мм
600	845	875	920
700	945	975	1020
800	1045	1075	1120
900	1145	1175	1220
1000	1245	1275	1320
1000 (600+400)	1250	1280	1325
1200 (600+600)	1450	1480	1525
1400 (700+700)	1650	1680	1725
1600 (800+800)	1850	1880	1925
1800 (900+900)	2050	2080	2125
2000 (1000+1000)	2250	2280	2325

Карниз Verona 1-86/90 и карниз Verona 2-86/90 для применения с наличником шириной 85-90 мм

Ширина полотна	L, мм	L1, мм	L2, мм
600	815	845	880
700	915	945	980
800	1015	1045	1080
900	1115	1145	1180
1000	1215	1245	1280
1000 (600+400)	1220	1250	1285
1200 (600+600)	1420	1450	1485
1400 (700+700)	1620	1650	1685
1600 (800+800)	1820	1850	1885
1800 (900+900)	2020	2050	2085
2000 (1000+1000)	2220	2250	2285

Карниз Verona 1-75 и карниз Verona 2-75 для применения с наличником шириной 75 мм

Ширина полотна	L, мм	L1, мм	L2, мм
600	845	875	910
700	945	975	1010
800	1045	1075	1110
900	1145	1175	1210
1000	1245	1275	1310
1000 (600+400)	1250	1280	1315
1200 (600+600)	1450	1480	1515
1400 (700+700)	1650	1680	1715
1600 (800+800)	1850	1880	1915
1800 (900+900)	2050	2080	2115
2000 (1000+1000)	2250	2280	2315

Карниз Verona 1-86/90 и карниз Verona 2-86/90 для применения с наличником шириной 85-90 мм

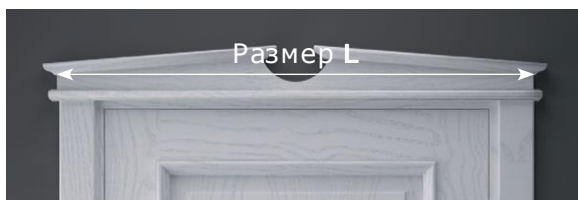

При формировании запросов для нестандартной продукции в запросах необходимо указывать размер L

- Материал: МДФ
- Покрытия: шпон (светлый дуб, темный дуб, марракеш, пепел, мускат, мореный дуб) шпон ясеня, эмаль, artex
- Монтаж на коробка: L, M, Q, RQ.



Шашка Верона 2 75x75x5 — 2шт. (в к-те с карнизом по умолчанию; установка по месту у клиента)

## ВИДЫ ПОРТАЛОВ: ПОРТАЛ СТАНДАРТНЫЙ

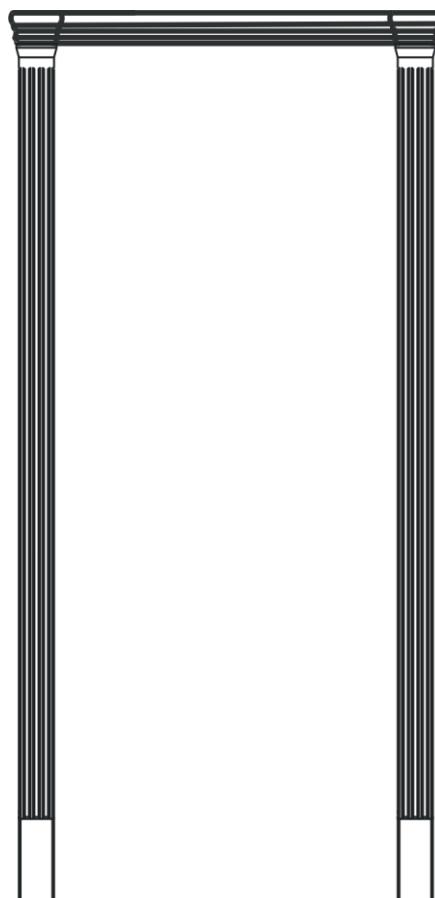

**Портал Стандартный:**  
Карниз — стандартный  
Колонна — стандартная



Колонна Стандартная 86x16  
плинтус классический 90x16мм

# ПОРТАЛ СТАНДАРТНЫЙ: КАРНИЗ СТАНДАРТНЫЙ

## Стандартный

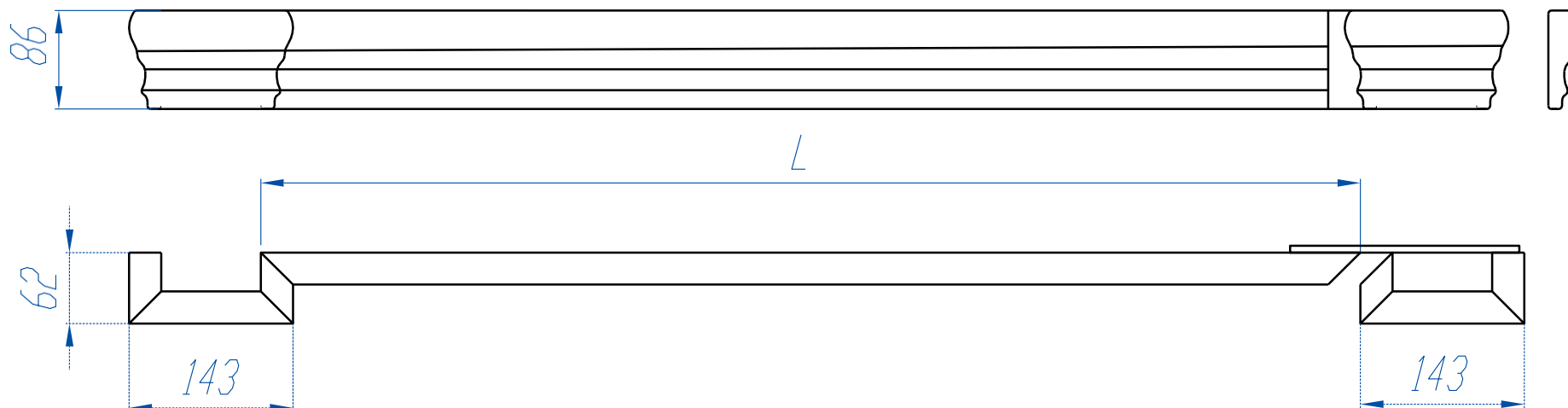

**Материал:** МДФ

**Покрyтия:** шпон (светлый дуб, темный дуб, мускат, марракеш, пепел, мореный дуб, американский орех, каштановый орех, красное дерево), шпон ясеня, ARTEX, эмаль

**Ограничения:** Используется только с колоннами «Стандартными»

Ширина полотна, мм	Размер L, мм
600	960
700	
800	
900	
1200 (600+600)	1265
1400 (700+700)	1465
1600 (800+800)	1665
1800 (900+900)	1865

## ПОРТАЛ СТАНДАРТНЫЙ: КОЛОННА СТАНДАРТНАЯ

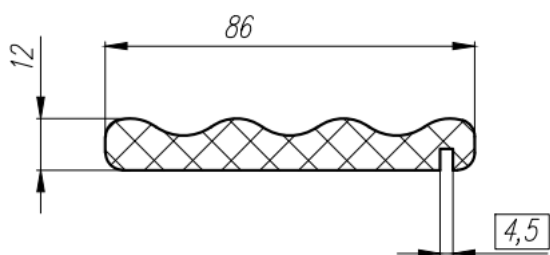
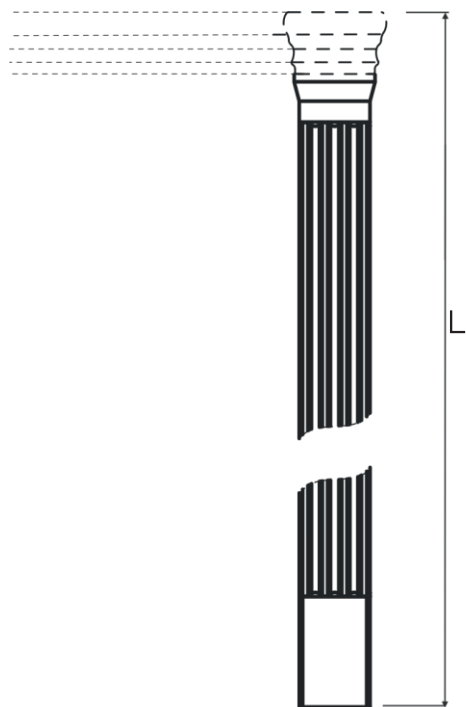

- Виды покрытий: шпон, эмаль, ПВХ
- Допустимые размеры: 2150мм, 2400мм.,2700мм

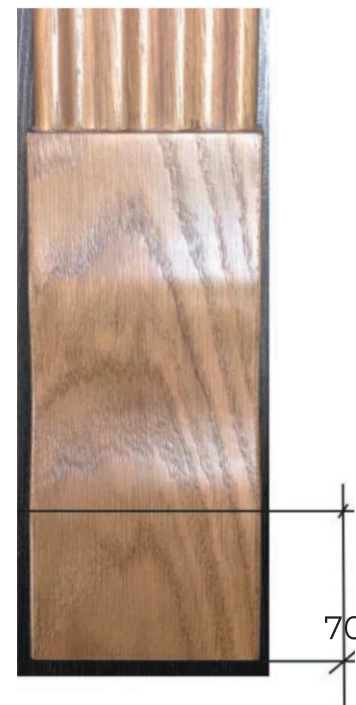
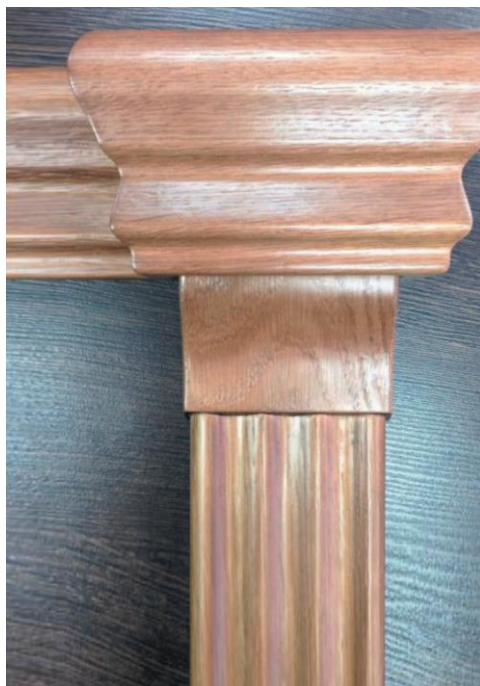

**Материал:** МДФ

**Покрытия:** шпон, ARTEX, эмаль

**Ограничения:** Используется только с карнизом «стандартным»

Высота полотна, мм	Размер L, мм
2000	2120
2100	2220
2200	2320
2300	2420
2400	2520
2500	2620
2600	2720
2700	2820
2800	2920
2900	3020

При стандартном сроке изготовления максимальная высота портала (высота колонны) может составлять 2300.

При высоте колонны свыше 2300 мм срок изготовления увеличивается на 10 рабочих дней.

Стандартная длина колонны 2120 мм (- 10 мм). - 50 мм можно отрегулировать при монтаже.

все размеры указаны в мм



## СТАНДАРТНЫЙ ПОРТАЛ



Максимальная ширина портала (1000 и 1300) предусматривает его установку с лицевой стороны на полотно 900 и 1200 соответственно. В случае необходимости установить портал на тыльную сторону, его необходимо заказывать увеличенным с учетом проема.

### Размеры стандартного портала:

Вылет от внутренней части колонны до наружного края карниза 125 мм. Размер дверных полотен, комплектуемых стандартным дверным порталом: Высота: 1910 мм — 2070 мм. Ширина (1000): 400мм — 900мм. Ширина (1300): 400мм — 1200мм.

### Нестандартные дверные порталы:

Максимальная ширина (расстояние между колоннами) может составлять 1950 мм, при увеличенном сроке изготовления 2700 мм.

### Конструктивные особенности:

Основа изделий выполнена из МДФ, за счет чего обеспечивается стабильность геометрических размеров наличников. Допускается длительное хранение на складе (при соблюдении условий хранения). С изнаночной стороны изделия присутствуют специальные пазы для позиционирования на переходнике, что позволяет осуществлять монтаж дверных порталов с двух сторон дверного полотна с использованием телескопических доборов.

## СТАНДАРТНЫЙ ПОРТАЛ

Примеры вариантов стыковки:

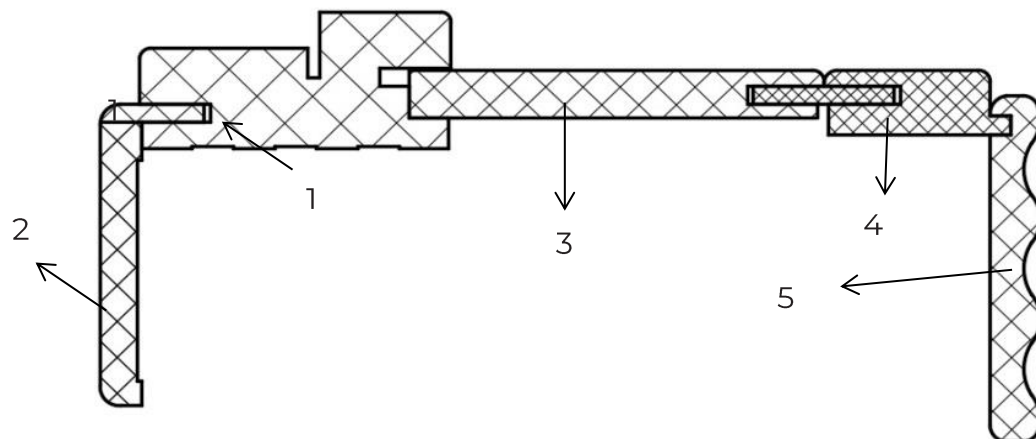

1.Короб  
2.Наличник  
3.Расширитель  
4.Переходник Стандартная  
5.Колонна

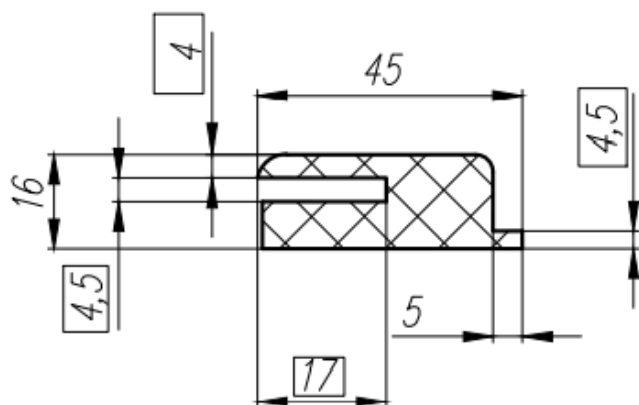

Виды покрытий: шпон, эмаль, ПВХ  
Допустимые размеры: 2150мм., 2400мм., 2700мм

### Переходник на телескопическую систему для дверного портала (для стыковки с L добором)

Данный переходник применяется **только для установки портала Стандартного на обратную сторону проема** и позволяет избежать смещения выступающей части колонны (чаши) относительно добора

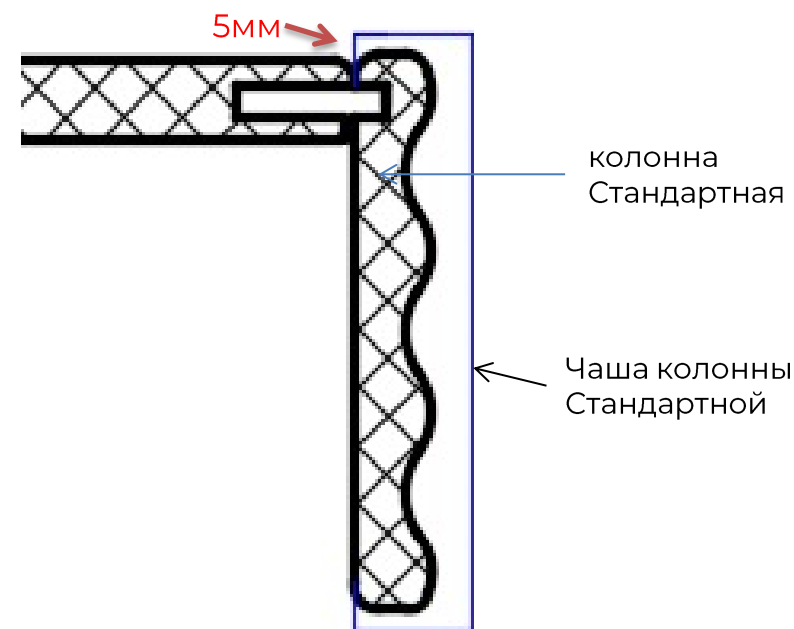

Пример стыковки расширителя L и колонны Стандартной без применения переходника. Чаша колонны Стандартной выступает примерно на 5мм

## ПРИМЕНЕНИЕ ПОКРЫТИЙ ARTEX ПРИ ИЗГОТОВЛЕНИИ КАРНИЗОВ И КОЛОНН

№	коллекция	наименование покрытия	тон	толщина	Портал погонажный	Портал Стандартный	Карниз (стандартны й и погонажный)	Шашка	Колонна (стандартная и погонажная)	ML-наличник	Карниз Верона 1, 2
1	WOOD RADIAL	Акация светлая	Светлый	0,2	+	+	+	+	+	+	+
2	WOOD RADIAL	Акация тёмная	Темно-коричневый	0,2	+	+	+	+	+	+	+
3	WOOD RADIAL	Венге рифлёный	Темно-коричневый	0,2	+	+	+	+	+	+	+
4	WOOD RADIAL	Дуб молочный	Светлый	0,2	+	+	+	+	+	+	+
5	WOOD RADIAL	Сосна карелия светлая	Светлый	0,2	+	+	+	+	+	+	+
6	WOOD RADIAL	Сосна карелия темная	Серый	0,2	+	+	+	+	+	+	+
7	WOOD RADIAL	Дуб кантри горизонт	Бнлый	0,3	+	+	+	+	+	+	+
8	WOOD COLOR	Белая структурная	Белый	0,3	+	+	+	+	+	+	+
9	WOOD COLOR	Дымчатое дерево	Серый	0,3	+	+	+	+	+	+	+
10	WOOD COLOR	Песочное дерево	Светлый	0,3	-	-	-	-	+	+	+
11	WOOD COLOR	Снежное дерево	Белый	0,3	-	-	-	+	+	+	+
12	VELVET	Кеймстоун	Серый	0,3	-	-	-	-	+	+	+
13	VELVET	Пит	Белый	0,3	-	-	-	+	+	+	+
14	VELVET	Сноу	Белый	0,3	-	-	-	+	+	+	+
15	WOOD TANGENTAL	Кедр шоколад	Коричневый	0,2	+	+	+	+	+	+	+
16	WOOD TANGENTAL	Миндаль	Темно-коричневый	0,2	+	+	+	+	+	+	+
17	WOOD TANGENTAL	Дуб сонома трюфель	Серый	0,3	+	+	+	+	+	+	+
18	WOOD TANGENTAL	Дуб шале натуральный	Коричневый	0,3	+	+	+	+	+	+	+
19	WOOD TANGENTAL	Дуб шале седой	Серый	0,3	+	+	+	+	+	+	+
20	WOOD TANGENTAL	Дуб шале снежный	Светлый	0,3	+	+	+	+	+	+	+
21	WOOD TANGENTAL	Дуб Мелфорд светлый LW 621-2	Бежевый	0,3	-	-	-	-	-	-	-
22	WOOD TANGENTAL	Дуб Мелфорд натур. LW 623-2	Светло-коричневый	0,3	-	-	-	-	-	-	-
23	WOOD TANGENTAL	Дуб бомонд грей LW 643-2	Серый	0,3	-	-	-	-	-	-	-
24	WOOD TANGENTAL	Дуб бомонт натур LW 644-2	Бежевый	0,3	-	-	-	-	-	-	-
25	WOOD TANGENTAL	Орех NY светлый	Светло-коричневый	0,3	-	-	-	-	-	-	-
26	WOOD TANGENTAL	Орех NY смоук	коричневый	0,3	-	-	-	-	-	-	-
27	WOOD TANGENTAL	Орех NY классический	Темно-коричневый	0,3	-	-	-	-	-	-	-

## ПРИМЕНЕНИЕ ПОКРЫТИЙ ARTEX ПРИ ИЗГОТОВЛЕНИИ КАРНИЗОВ И КОЛОНН

№	коллекция	наименование покрытия	тон	толщина	Портал погонажный	Портал Стандартный	Карниз (стандартны й и погонажный)	Шашка	Колонна (стандартная и погонажная)	ML-наличник	Карниз Верона 1, 2
28	ORIGINAL	Венеция Гриджио	Серый	0,3	+	+	+	+	+	+	+
29	ORIGINAL	Камень тёмный	Серый	0,3	+	+	+	+	+	+	+
30	ORIGINAL	Бетон известковый	Белый	0,2	+	+	+	+	+	+	+
31	ORIGINAL	Бетон серый	Серый	0,2	+	+	+	+	+	+	+
32	ORIGINAL	Бетон антрацит	Черный	0,2	+	+	+	+	+	+	+
33	ORIGINAL	Бетон бежевый	Кофейный	0,2	+	+	+	+	+	+	+
34	ORIGINAL	Бетон средневековый	Коричневый	0,2	+	+	+	+	+	+	+
35	ORIGINAL	Лофт белый LS 920-3	Белая штукатурка	0,2	-	-	-	-	-	-	-
36	ORIGINAL	Лофт Графит LS926-2	Графитовая штукатурка	0,2	-	-	-	-	-	-	-
37	ORIGINAL	Лофт ваниль LS 921-3	Слоновая кость штукатурка	0,2	-	-	-	-	-	-	-
38	ORIGINAL	Лофт капучино LS 923-2	Бежевая штукатурка	0,2	-	-	-	-	-	-	-
39	ORIGINAL	Лофт грей LS 925-3	Серая штукатурка	0,2	-	-	-	-	-	-	-
40	ORIGINAL	SE-012 матовая	Белая кожа	0,2	-	-	-	-	-	-	-
41	ORIGINAL	SE-013 матовая	Молочная кожа	0,2	-	-	-	-	-	-	-
42	ORIGINAL	SE-015 матовая	Коричневая кожа	0,2	-	-	-	-	-	-	-
43	TEXTILE	Букле лайт грей TX 401-2	Серый букле	0,3	-	-	-	-	-	-	-
44	TEXTILE	Букле крем TX 402-2	Белый букле	0,3	-	-	-	-	-	-	-
45	TEXTILE	Холст прованс белый TX 421-2	Белый холст с рисунком	0,3	-	-	-	-	-	-	-
46	TEXTILE	Холст прованс натур TX 422-2	Серый холст с рисунком	0,3	-	-	-	-	-	-	-

# Плинтусы

## Плинтус классический в эмали, шпоне и АРТЕКС

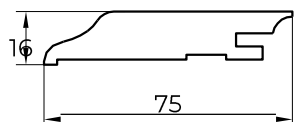

плинтус классический  
2000-2050x75x16 мм

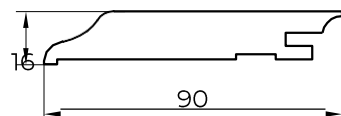

плинтус классический  
2000-2050x90x16 мм



плинтус классический  
2000-2050x110x16 мм

## Плинтус плоский в эмали шпоне и АРТЕКС

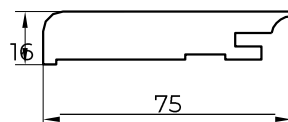

плинтус плоский  
2000-2050x75x16 мм

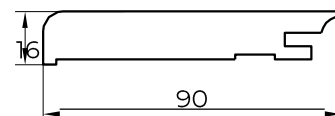

плинтус плоский  
2000-2050x90x16 мм



плинтус плоский  
2000-2050x110x16 мм

## Плинтус Модерн в эмали

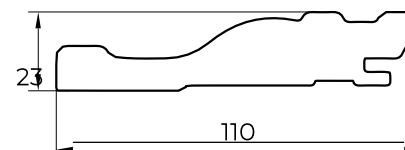

плинтус Модерн  
1950(-20)x110x23 мм

## Плинтус Арно в эмали

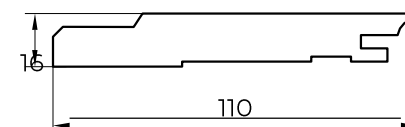

плинтус Арно  
1950(-20)x110x16 мм

## Плинтус Step

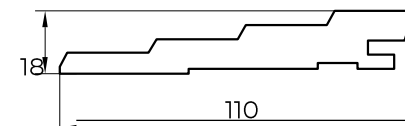

плинтус Step  
1950(-20)x110x18 мм

**Длина изделия:** 2050-20 мм  
**Покрытие:** шпон, эмаль, ARTEX

## Возможная модификация изделия плинтус плоский в эмали

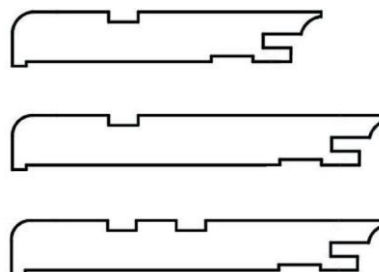

клипсы для крепления плинтуса

## Плинтусы



Классический (75/90/110).  
Стыковка под 45°.

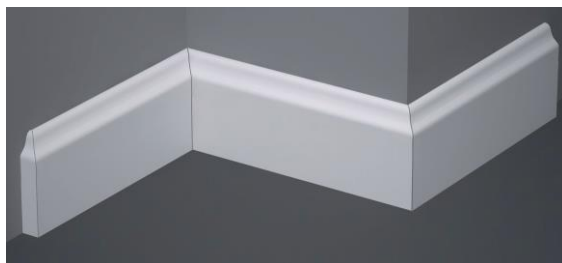

Классический (75/90/110).  
Стыковка под 90°.



Модерн (110). Стыковка под 45°.

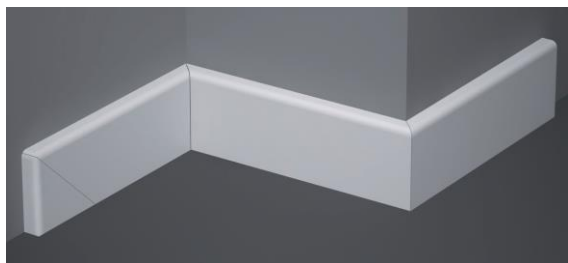

Плоский (75/90/110). Стыковка под 45°.

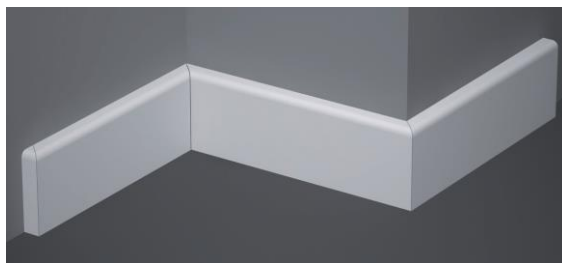

Плоский (75/90/110). Стыковка под 90°.



Модерн (110). Стыковка под 90°.

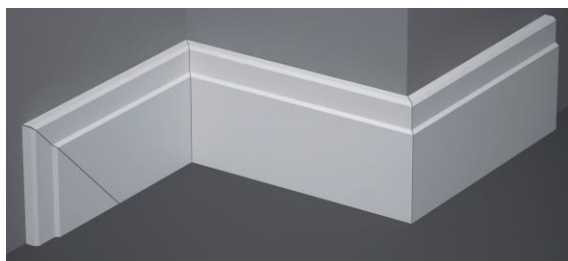

Арно (110). Стыковка под 45°.

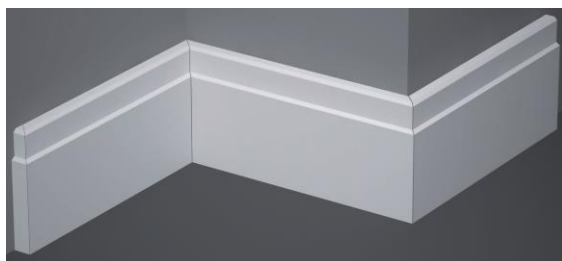

Арно (110). Стыковка под 90°.

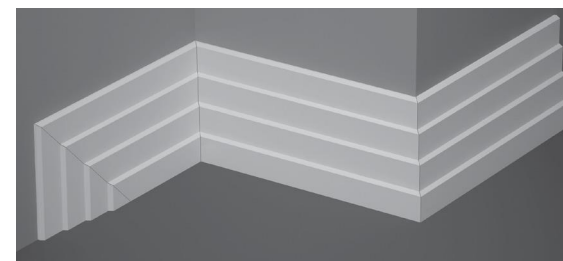

Step (110). Стыковка под 45°.

# Плинтусы



Модерн-наличник 110x23 мм  
Модерн-плинтус 110x23 мм  
стыковка плинтуса под 45°



Арпо-наличник 110x16 мм  
Арпо-плинтус 110x16 мм  
стыковка плинтуса под 90°



М-наличник 85x16 мм  
плинтус классический 90x16 мм  
стыковка плинтуса под 45°



Step-наличник 110x23 мм  
Step-плинтус 110x23 мм  
стыковка плинтуса под 90°



М110-наличник 110x25 мм  
плинтус классический 110x16 мм  
стыковка плинтуса под 90°



L-наличник 75x16 мм  
плинтус современный 90x16мм  
стыковка плинтуса под 90°



ML-наличник 85x16 мм  
плинтус классический 75x16 мм  
стыковка плинтуса под 90°



WL-наличник 85x12 мм  
плинтус классический 90x16мм  
стыковка плинтуса под 90°

## СЕРИЯ ФРЕЗЕРОВАННЫХ СТЫКОВОЧНЫХ ЭЛЕМЕНТОВ

### Верхние (шашки)

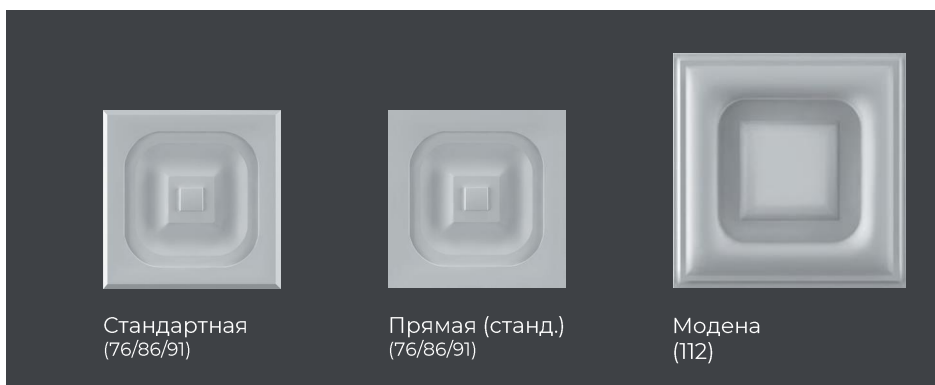

		Шашка стандартная	Шашка стандартная прямая	Шашка «Модена»
Стандартные размеры (L)	Для наличника 75	76*76	76*76	—
	Для наличника WL/ML/M85 и пиластр колонн	86*86	86*86	—
	Для наличника L 90	91*91	91*91	—
	Для наличника Модерн П10/Арно/М110	—	—	112*112
Стандартные размеры (B/B1)	Для наличника L толщиной 10 мм	16/12-13	16/12-13	—
	Для наличника толщиной до 16 мм и пиластр колонн	22/18-19	22/18-19	—
	Для наличника толщиной до 26 мм	—	—	32/28-29
Отклонения размеров от стандартных	Только типовые размеры, любые иные размеры по дополнительному согласованию с производителем			

### Нижние (пьедесталы)

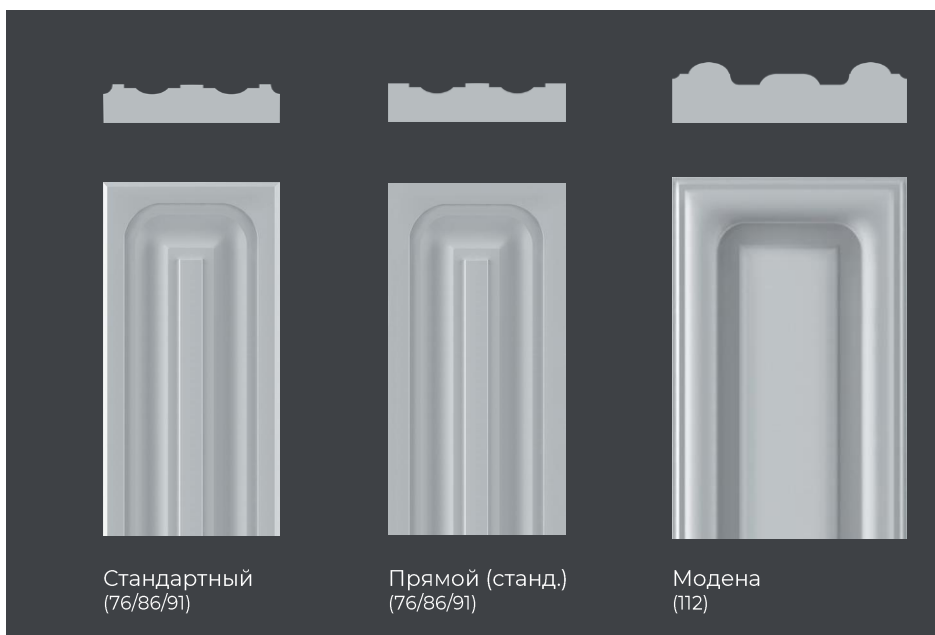

		Пьедестал стандартный	Пьедестал стандартный прямой	Пьедестал «Модена»
Стандартные размеры (L)	Для наличника 75	250*76	250*76	—
	Для наличника WL/ML/M85 и пиластр колонн	250*86	250*86	—
	Для наличника L 90	250*91	250*91	—
	Для наличника Модерн П10/Арно/М110	—	—	250*112
Стандартные размеры (B/B1)	Для наличника L толщиной 10 мм	16/12-13	16/12-13	—
	Для наличника толщиной до 16 мм и пиластр колонн	22/18-19	22/18-19	—
	Для наличника толщиной до 26 мм	—	—	32/28-29
Отклонения размеров от стандартных	Только типовые размеры, любые иные размеры по дополнительному согласованию с производителем			

Подрезка пьедесталов в необходимую высоту по месту монтажа.

	Шашка и пьедестал стандартный	Шашка и пьедестал стандартный прямой	Шашка и пьедестал «Модена»
Шпон натуральный	■	■	—
Ясень эмаль	■	■	—
Гладкая эмаль	■	■	■
ARTEX	■	—	—



## СЕРИЯ НЕФРЕЗЕРОВАННЫХ СТЫКОВОЧНЫХ ЭЛЕМЕНТОВ

### Верхние (шашки)

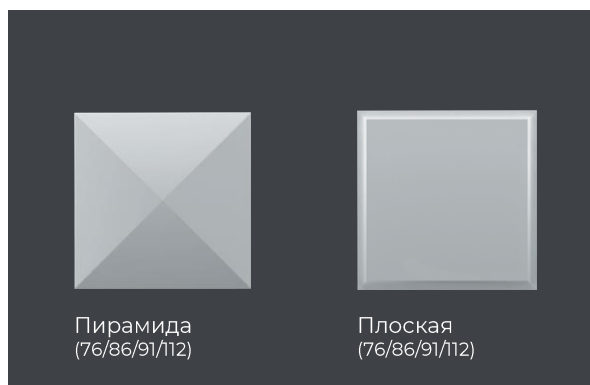

		Шашка плоская	Шашка Пирамида
Стандартные размеры (L)	Для наличника 75	76*76	76*76
	Для наличника WL/ML/M85 и пилястр колонн	86*86	86*86
	Для наличника L 90	91*91	91*91
	Для наличника Модерн 110/Арно/M110	112*112	112*112
Стандартные размеры (B/B1)	Для наличника L толщиной 10 мм	16/12-13	16/12-13
	Для наличника толщиной до 16 мм и пилястр колонн	22/18-19	22/18-19
	Для наличника толщиной до 26 мм	32/28-29	32/28-29
Отклонения размеров от стандартных	Только типовые размеры, любые иные размеры по дополнительному согласованию с производителем		

### Нижние (пьедесталы)

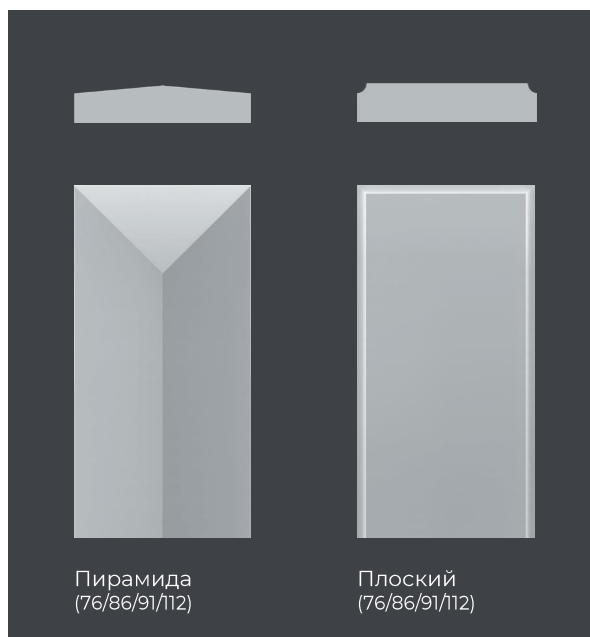

		Пьедестал плоский	Пьедестал Пирамида
Стандартные размеры (L)	Для наличника 75	250*76	250*76
	Для наличника WL/ML/M85 и пилястр колонн	250*86	250*86
	Для наличника L 90	250*91	250*91
	Для наличника Модерн 110/Арно/M110	250*112	250*112
Стандартные размеры (B/B1)	Для наличника L толщиной 10 мм	16/12-13	16/12-13
	Для наличника толщиной до 16 мм и пилястр колонн	22/18-19	22/18-19
	Для наличника толщиной до 26 мм	-	32/28-29
Отклонения размеров от стандартных	Только типовые размеры, любые иные размеры по дополнительному согласованию с производителем		

**Подрезка пьедесталов в необходимую высоту по месту монтажа.**

	Шашка и пьедестал плоские	Шашка и пьедестал «Пирамида»
Шпон натуральный	■	■ (только шпон дуба)
Ясень эмаль	■	—
Гладкая эмаль	■	■
ARTEX	■	■

## ПРИТВОРНАЯ ПЛАНКА

---

*Притворная планка (Шпон; Эмаль; Light)*  
*Шпон; Эмаль L=2050; 2400; 2700; 3000*  
*Light L=2050; 2400; 2700*

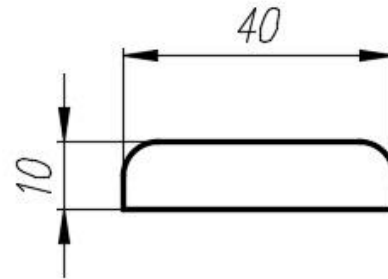

## РАЗМЕРЫ ПОЛОТНА

### Подбор размеров полотна исходя из размеров проема.

L-короб + L-наличник / M-короб + M-наличник / Q-короб + Q-наличник

ПОДБОР ПО ШИРИНЕ		
мин. размер ширины, мм	макс. размер ширины, мм	ширина полотна, мм
670	750	600
770	850	700
870	950	800
970	1050	900
1070	1150	1000
1170	1250	400+700
1270	1350	600+600
1470	1550	700+700
1670	1750	800+800
1870	1950	900+900

ПОДБОР ПО ВЫСОТЕ		
мин. размер высоты, мм	макс. размер высоты, мм	высота полотна, мм
1945	1990	1900
2045	2090	2000
2145	2190	2100
2245	2290	2200
2345	2390	2300
2445	2490	2400
2545	2590	2500
2645	2690	2600
2745	2790	2700
2845	2890	2800
2945	2990	2900
3045	3090	3000

**\* Более детальную информацию по расчету проемов в зависимости от вида короба и наличника см в документе «Расчет размеров проемов всех распашных дверей» (ЛК- Учебный центр – Техническое описание)**

L-короб + WL/ML/Модерн-наличник

ПОДБОР ПО ШИРИНЕ		
мин. размер ширины, мм	макс. размер ширины, мм	ширина полотна, мм
670	770	600
770	870	700
870	970	800
970	1070	900
1070	1170	1000
1170	1270	400+700
1270	1370	600+600
1470	1570	700+700
1670	1770	800+800
1870	1970	900+900

ПОДБОР ПО ВЫСОТЕ		
мин. размер высоты, мм	макс. размер высоты, мм	высота полотна, мм
1945	2000	1900
2045	2100	2000
2145	2200	2100
2245	2300	2200
2345	2400	2300
2445	2500	2400
2545	2600	2500
2645	2700	2600
2745	2800	2700
2845	2900	2800
2945	3000	2900
3045	3100	3000

В случае если размер проёма больше максимального размера, но меньше чем минимальный размер в следующей строчке таблицы, необходимо заказывать полотно на 50 мм больше того полотна, которое указано в меньшем размере.

## РАЗМЕРЫ КОРОБА, НАЛИЧНИКОВ, ДОБОРОВ

---

**Подбор коробочного бруса  
в зависимости от высоты полотна**

**Высота короба (без порога) = Высота  
полотна +60**

**Высота короба (с порогом) = Высота  
полотна +80**

**Подбор наличников  
в зависимости от высоты полотна**

**Высота наличника = Высота полотна +  
Ширина наличника+ 50**

Например, полотно 2300 мм, ширина наличника 90 мм, необходимый размер наличников считается так:  $2300+90+50=2440$ . То есть размера наличника 2400мм не хватит, значит необходимо заказать наличник 2700мм.

**Подбор расширителей  
в зависимости от высоты полотна**

**Высота добора (Лкороб) = Высота полотна +50**

\* Более детальную информацию по расчету проемов в зависимости от вида короба и наличника см в документе «Расчет размеров проемов всех распашных дверей» (ЛК-Учебный центр – Техническое описание)

# ДОПУСТИМЫЕ РАЗМЕРЫ ПОГОНАЖНЫХ ИЗДЕЛИЙ В ЗАВИСИМОСТИ ОТ ВИДА ПОКРЫТИЙ

Профиль		ARTEX						Шпон натуральный						Эмаль						
вид	наименование	2120	2150	2400	2700	3000	3150 (по запросу)	2120	2150	2400	2700	3000	3150 (по запросу)	2120	2150	2400	2700	3000	3150 (по запросу)	
Короб	Коробка L; M; Q, RQ	+		+	+	+		+		+	+	+		+		+	+	+		
	Короб - пенала; декоративная планка пенала			+	+					+	+					+	+			
	Короб барный	+		+	+	+		+		+	+	+		+		+	+	+		
Наличник	Наличник плоский Z 10*75		+	+	+				+	+	+	+			+	+	+	+		
	L-наличник плоский 10*75/90*10		+	+	+				+	+	+				+	+	+			
	L-наличник плоский 16*75/90		+	+	+				+	+	+	+			+	+	+	+		
	L-наличник плоский 16*110				+						+	+				+	+	+		
	ML наличник 16*85															+	+	+		
	WL - наличник 12*85									+	+									
	Наличник Арно, Step															+	+	+		
	L - наличник Модерн 23*110															+	+	+		
	Наличник Komo, Etna															+	+	+		
	Наличник Lacio																	+	+	
	Q, - наличник 10*90/110/150		+	+	+				+	+	+	+	+			+	+	+	+	
	RQ - наличник 10*90/110/150								+	+	+	+				+	+	+	+	
M - наличник 15*85																+	+	+		
M - наличник 25*110																+	+	+		
Расширитель	M - расширитель													+		+	+	+		
														ширина до 1000						
	L - расширитель т.12 односторонний	+		+	+			+		+	+	+		+		+	+	+		
		ширина до 1000			ширина до 600				ширина до 1000			ширина до 950			ширина до 1000					
	L - расширитель т.12 двусторонний	+		+	+			+		+	+	+		+		+	+	+		
	ширина до 1000			ширина до 600				ширина до 1000			ширина до 950			ширина до 1000						
Стеновые панели		+		+	+			+		+	+	+		+		+	+	+		
		ширина до 1100			ширина до 600				ширина до 1000			ширина до 950			ширина до 1000					
прочее	Облицовочная планка для подвесной системы т.10мм		+	+	+				+	+	+	+			+	+	+	+		
	Переходник на телескопическую систему		+	+	+				+	+	+				+	+	+			
	Переходник на компланарную систему	+		+	+			+		+	+	+		+		+	+	+		
	Плинтус плоский 16мм / классический 16мм / Плинтус 110	+	2000					+	2000					+	2000					
	Плинтус Модерн, Арно, Step													+	1950					
	Облицовочная планка для подвесной системы с пазом		+	+	+			+		+	+	+		+		+	+	+		
Монтажный брус для перегородок	+	2050					+	2050					+	2050						



---

8 800 302 15 22  
teremdoor.ru